

K·LINE

MA PORTE, MON STYLE



TROUVEZ LA PORTE DE VOS RÊVES





HIPPARCOS - Vue intérieure



manifeste_____

K•LINE, MA PORTE, MON STYLE

Votre porte d'entrée donne le ton ! C'est elle que l'on voit en arrivant chez vous, celle qui reflète votre style et votre personnalité. Bien plus qu'un simple moyen d'accès à votre logement, elle vous accueille au quotidien et livre une première impression chaleureuse à vos visiteurs.

Alors pourquoi ne pas en faire la signature de votre habitat, un élément unique qui vous ressemble, s'adapte à vos envies et facilite votre vie quotidienne ?

Chez K•LINE, nous révolutionnons la porte d'entrée depuis 14 ans en intégrant le design, le sur-mesure et l'innovation au cœur de nos produits. Portées par ce désir de personnalisation, toutes nos équipes ont à cœur de perfectionner nos process industriels afin de vous proposer une nouvelle génération de menuiseries sur mesure, encore plus belles, à l'empreinte carbone réduite et aux prix toujours plus accessibles, sans compromis sur la qualité et les performances !

Association de matériaux nobles, finitions soignées et personnalisables, assemblages précis... Chaque porte K•LINE concentre ainsi le meilleur de notre savoir-faire pour s'intégrer parfaitement à un projet unique : le vôtre. Et parce que chaque maison est différente, vous avez le choix parmi un large éventail de coloris, de vitrages décoratifs, de poignées et d'accessoires personnalisables. De quoi transformer vos rêves en réalité et donner vie à vos idées les plus audacieuses, que ce soit pour une construction neuve ou une rénovation.

Au-delà de leur style unique, nos portes d'entrée sont aussi pensées pour votre sécurité. Grâce à des matériaux ultra-résistants et des options de sécurité renforcées adaptées à votre logement, elles sont une barrière efficace contre les intrusions. Et nous allons encore plus loin pour vous simplifier la vie, avec l'application K•LINE Smart Home et son option Porte à Ouverture à Distance (POD) qui vous permet de mieux contrôler l'accès à votre logement directement depuis votre smartphone.

Avec une isolation thermique et phonique optimales, nos portes d'entrée sont aussi la promesse d'un bien-être au quotidien, pour un intérieur confortable été comme hiver.

Et si vous testiez votre future porte avant de vous décider ? K•LINE met à votre disposition un configurateur en ligne qui vous permet de tester différents modèles et couleurs directement sur la façade de votre maison, et trouver ainsi la porte qui s'accorde parfaitement à votre style, à vos envies et à votre maison. Une solution simple pour créer votre porte à votre image !

Plus élégantes, plus personnalisables, plus compétitives, plus responsables, plus résistantes : les nouvelles portes d'entrée K•LINE apporteront la plus belle des signatures à votre maison !



LOMÉNA - Vue intérieure - Gris clair texturé (RAL 9006 T)

6

COMMENT CRÉER SA PORTE ?

p. 8 - Modèles et personnalisation

p. 118 - Couleurs

p. 120 - Accessoires (poignées et barres de tirage)

p. 132 - Cahier technique

138

NOUVEAUTÉS 2026

140

CONSEILS POUR BIEN CHOISIR SA PORTE

160

UN PEU D'INSPIRATION !

p. 162 - Les points forts de notre offre

p. 178 - Les témoignages de nos clients

190

AUTRES PRODUITS K•LINE

198

ESPRIT K•LINE

COMMENT CRÉER LA PORTE QUI ME RESSEMBLE ?

JE CHOISIS...

1

MON MODÈLE



ÉRIS

SOTIL



ESTACADE

SILOHÉ

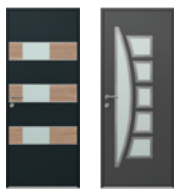

HIPPARCOS

THÉIA



ÉPIGRAMME

THÉTYS

2

MA PERSONNALISATION INTÉRIEURE



Reprise du design extérieur

ou

Mon design



3

MA COULEUR EXTÉRIEURE



MA COULEUR INTÉRIEURE



4

MA POIGNÉE OU BARRE DE TIRAGE



BC1

Chêne clair

BC1

Chêne grisé



BC1 Noir

BS2



BO13

BO13



BT19

BT9



BT11

BT13



Et si votre personnalité se reflétait dans les moindres détails de votre porte d'entrée ? Vitrages, couleurs, motifs décoratifs... découvrez toutes les options et finitions possibles avec les portes d'entrée K•LINE, et testez-les facilement et directement sur votre maison grâce au configurateur afin d'être sûr d'avoir une porte sur mesure qui vous ressemble !

MON COUP DE 



Extérieur



Intérieur



**CRÉEZ
VOTRE PORTE
CHEZ VOUS
AVEC...**





SYNOPTIQUE

TOUS LES MODÈLES
D'UN SEUL COUP D'ŒIL



Portes pleines



Portes semi-vitrées



Portes vitrées

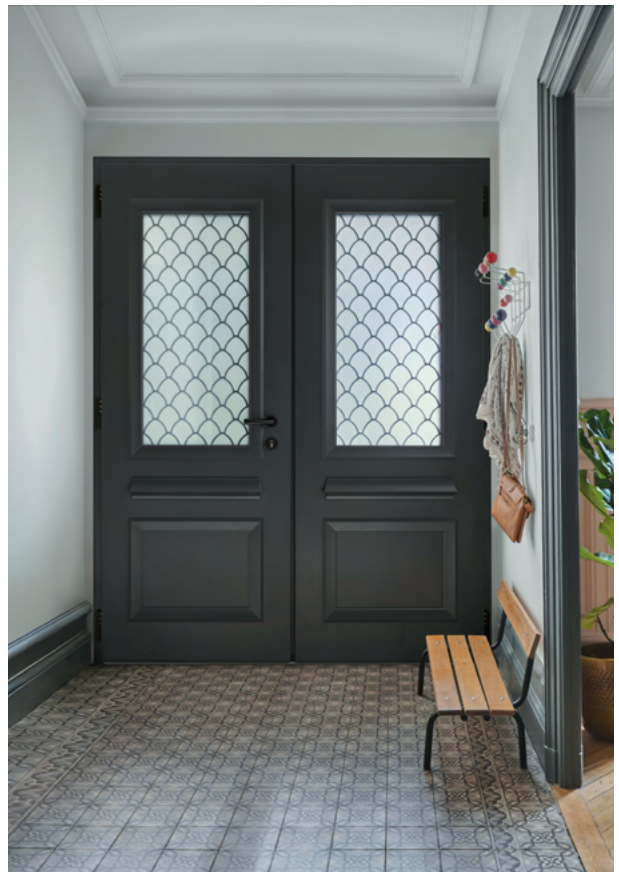

Portes traditionnelles

PORTES PLEINES

SURFACE (ALU/ALU)



PILASTRE €€€€€€ P.18
 LINARI €€€€€€ P.19
 TRAVERSINE €€€€€€ P.19
 ARMILLE €€€€€€ P.19
 SINOPIE €€€€€€ P.20
 IMPULSION €€€€€€ P.20
 ESTACADE €€€€€€ P.20
 ÉPIGRAMME €€€€€€ P.21
 SILOHÉ €€€€€€ P.22
 BODÉLÉ €€€€€€ P.23
 ARTEM €€€€€€ P.23

CARACTÈRE (ALU/ACIER)



PILÉA €€€€€€ P.42
 NIGELLE €€€€€€ P.43
 PÉTOLE €€€€€€ P.43
 SÉPALE €€€€€€ P.43
 COUILLE €€€€€€ P.44
 ANTHOS €€€€€€ P.45
 SESSILE €€€€€€ P.45
 LIRIOPE €€€€€€ P.45
 HASTÉE €€€€€€ P.46
 LAPILLIS €€€€€€ P.47
 FOLIOLE €€€€€€ P.47
 ANDÉSINE €€€€€€ P.47

ÉMOTION (ALU/ACIER)



APOPHIS €€€€€€ P.48
 HYGIÉ €€€€€€ P.48
 NYSA €€€€€€ P.48
 ACANTHE €€€€€€ P.48
 JAVELINE €€€€€€ P.49
 ASTRAGALE €€€€€€ P.70
 ALCÔVE €€€€€€ P.71
 PYROPE €€€€€€ P.71
 AXIALE €€€€€€ P.72
 CENTIARE €€€€€€ P.72
 ESTAMPILLE €€€€€€ P.72
 ÉMERSON €€€€€€ P.73

PORTES SEMI-VITRÉES

SURFACE (ALU/ALU)

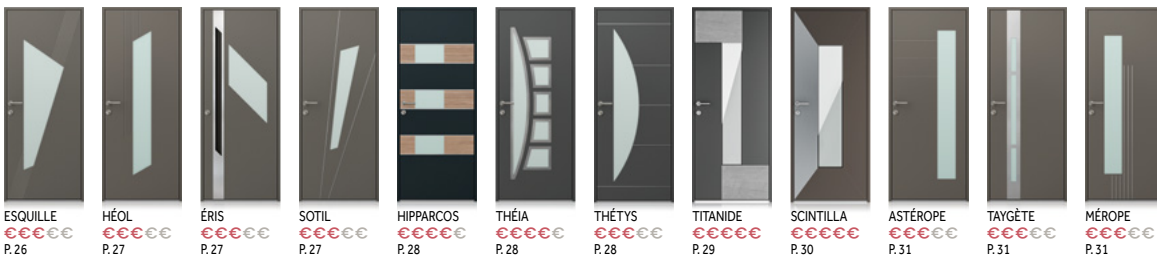

ESQUILLE €€€€€€ P.26
 HÉOL €€€€€€ P.27
 ÉRIS €€€€€€ P.27
 SOTIL €€€€€€ P.27
 HIPPARCOS €€€€€€ P.28
 THÉIA €€€€€€ P.28
 THÉTYS €€€€€€ P.28
 TITANIDE €€€€€€ P.29
 SCINTILLA €€€€€€ P.30
 ASTÉROPE €€€€€€ P.31
 TAYGÈTE €€€€€€ P.31
 MÉROPE €€€€€€ P.31

CARACTÈRE (ALU/ACIER)

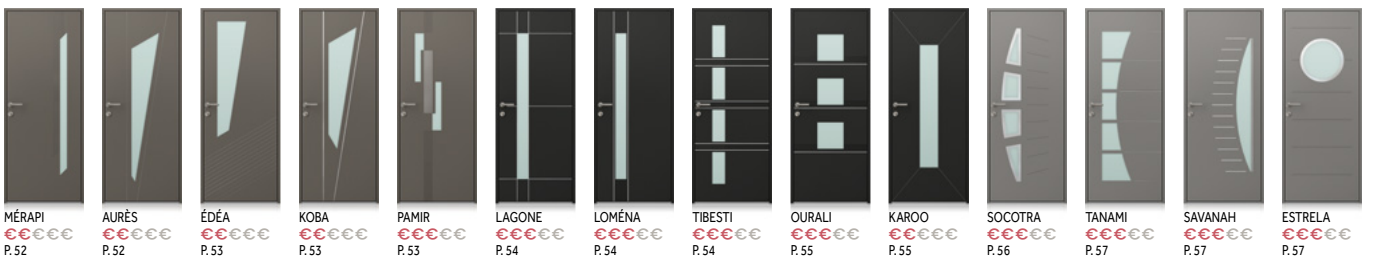

MÉRAPI €€€€€€ P.52
 AURÉS €€€€€€ P.52
 ÉDÉA €€€€€€ P.53
 KOBA €€€€€€ P.53
 PAMIR €€€€€€ P.53
 LAGONE €€€€€€ P.54
 LOMÉNA €€€€€€ P.54
 TIBESTI €€€€€€ P.54
 OURLALI €€€€€€ P.55
 KAROO €€€€€€ P.55
 SOCOTRA €€€€€€ P.56
 TANAMI €€€€€€ P.57
 SAVANAH €€€€€€ P.57
 ESTRELA €€€€€€ P.57

ÉMOTION (ALU/ACIER)



CUBIC €€€€€€ P.76
 SÉMAPHORE €€€€€€ P.76
 TOURELLE €€€€€€ P.77
 AURIQUE €€€€€€ P.77
 TRINÔME €€€€€€ P.77
 FUSAIN €€€€€€ P.78
 CALIMA €€€€€€ P.78
 DOLINE €€€€€€ P.78
 BALANCINE €€€€€€ P.79
 COTICE €€€€€€ P.79

PORTES VITRÉES

LUMIÈRE

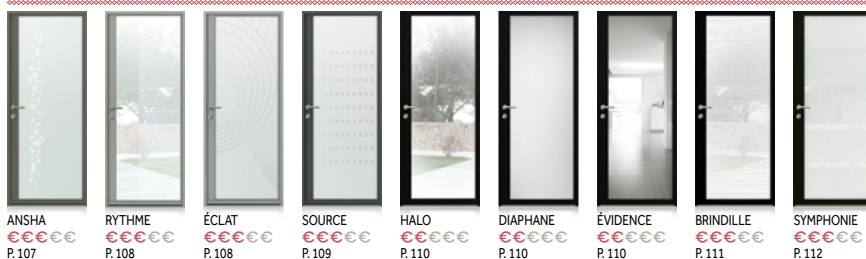

PORTES VITRÉES À COMPOSER



PORTES TRADITIONNELLES

SURFACE (ALU/ALU)



CARACTÈRE (ALU/ALU)



ÉMOTION (ALU/ALU)



PRIX

Le nombre de € indique le positionnement tarifaire de la porte. Plus les finitions et les performances techniques sont importantes, plus il est élevé.

Échelle de 1 à 5 €€€€€€ > €€€€€€



GAMMES

**DÉCOUVREZ
LA PORTE QUI
VOUS RESSEMBLE**



12

PORTES D'ENTRÉE

Gamme Surface	14
Gamme Caractère	38
Gamme Émotion	66
Gamme Lumière	90

118

COULEURS

120

CAHIER TECHNIQUE

138

NOUVEAUTÉS 2026



SURFACE

GAMME SURFACE

L'HARMONIE PARFAITE
ENTRE STYLE ET TECHNOLOGIE



LE DESIGN ET L'ÉLÉGANCE À L'ÉTAT PUR

Rien ne vient perturber la pureté des lignes de cette gamme qui se distingue par son esthétique épurée, sublimée par la robustesse et l'élégance de l'aluminium. Avec Surface, créez facilement la porte qui vous ressemble grâce à une large palette de finitions et d'effets décoratifs, jouant avec les textures et les matières pour une élégance à l'infini.

Portes pleines 16



Portes semi-vitrées..... 24



Portes traditionnelles..... 32





PORTES PLEINES



PILASTRE

Ud 0,68 W/m².K -  29 dB

Vue extérieure : motif décoratif en aluminium finition chêne clair

Vue intérieure : motif décoratif usiné

€€€€€

PILASTRE - Vue intérieure - Noir 2100 sablé



PILASTRE - Finition chêne clair - Vue extérieure - Noir 2100 sablé

VOIR TOUS
LES DÉCORS
POSSIBLES EN
PAGE 36



LINARI

Ud 0,68 W/m².K - 29 dB
Vue extérieure : motif décoratif en aluminium finition chêne clair
Vue intérieure : motif décoratif usiné

Plusieurs finitions possibles



€€€€€



TRAVERSINE

Ud 0,68 W/m².K - 29 dB
Vue extérieure : motif décoratif en aluminium finition chêne clair
Vue intérieure : motif décoratif usiné

€€€€€



ARMILLE

Ud 0,69 W/m².K
Vue extérieure : motifs décoratifs usinés et poignée intégrée finition anodisé argent (existe en finition anodisé noir)
Vue intérieure : motif décoratif usiné

€€€€€

.....VUE EXTÉRIEURE : NOIR 2100 SABLÉ.....

Ma.config
K·LINE



CRÉEZ
VOTRE PORTE
SUR MESURE

VOIR TOUS
LES DÉCORS
POSSIBLES EN
PAGE 36



ÉPIGRAMME - Vue intérieure - Blanc satiné (RAL 9016 S)



SINOPIE

Ud 0,68 W/m².K - 29 dB
Vue extérieure : motif décoratif en aluminium finition chêne clair, jonc alu brossé poli brillant
Vue intérieure : motif décoratif usiné

€€€€€



IMPULSION

Ud 0,68 W/m².K - 29 dB
Vue extérieure : motifs décoratifs usinés, insert alu brossé filant
Vue intérieure : motif décoratif usiné

Plusieurs finitions possibles



€€€€€



ESTACADE

Ud 0,68 W/m².K - 29 dB
Vue extérieure : motif décoratif en aluminium, alu brossé
Vue intérieure : motif décoratif usiné

€€€€€

.....VUE EXTÉRIEURE : GRIS FONCÉ TEXTURÉ (RAL 7016 T).....



ÉPIGRAMME

Ud 0,68 W/m².K -  29 dB

Vue extérieure : jonc alu brossé poli brillant

Vue intérieure : motif décoratif usiné



ÉPIGRAMME - Vue extérieure - Gris foncé texturé (RAL 7016 T)



SILOHÉ - Vue extérieure - Gris sablé 2900



SILOHÉ

Ud 0,68 W/m².K -  29 dB

Vue extérieure : motif décoratif en aluminium finition chêne clair, joncs alu brossé poli brillant

Vue intérieure : motif décoratif usiné





SILOHÉ - Finition chêne clair - Vue extérieure - Gris sablé 2900



BODÉLÉ

Ud 0,71 W/m².K - 29 dB
Vue extérieure : insert alu brossé noir et poignée intégrée anodisé noir hauteur 1600 mm (existe en finition anodisé argent)
Vue intérieure : motif décoratif usiné

€€€€€



ARTEM

Ud 0,68 W/m².K - 29 dB
Vues ext. & int. : sans motif décoratif

€€€€€

.....VUE EXTÉRIEURE : GRIS SABLÉ 2900.....

VOIR TOUS
 LES DÉCORS
 POSSIBLES EN
 PAGE 36



ESQUILLE - Vue extérieure - Gris quartz texturé (RAL 7039 T)



PORTES SEMI-VITRÉES



ESQUILLE - Vue intérieure - Gris quartz texturé (RAL 7039 T)

ESQUILLE

Triple vitrage feuilleté dépoli

Ud 1,3 W/m².K -  32 dB

Vues ext. & int. : motif décoratif usiné

€€€€€



.....VUE EXTÉRIEURE : GRIS QUARTZ TEXTURÉ (RAL 7039 T).....



.....VUE INTÉRIEURE : BLANC SATINÉ (RAL 9016 S).....

HÉOL

Triple vitrage feuilleté dépoli

Ud 1,2 W/m².K

Vues ext. & int. : motif décoratif usiné

€€€€€

ÉRIS

Triple vitrage feuilleté dépoli

Ud 1,1 W/m².K -  31 dB

Vue extérieure : motifs décoratifs usinés et poignée intégrée anodisée noir (poignée extérieure intégrée également disponible en finition anodisée argent)

Vue intérieure : motif décoratif usiné

€€€€€

SOTIL

Triple vitrage feuilleté dépoli

Ud 1,2 W/m².K

Vue extérieure : joncs alu brossés

Vue intérieure : motif décoratif usiné

€€€€€

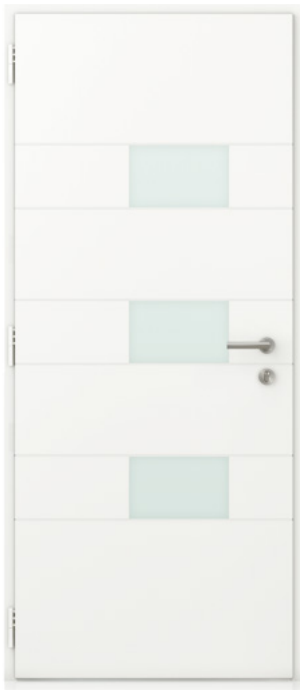

HIPPARCOS

Triple vitrage feuilleté dépoli

Ud 1,2 W/m².K - 31 dB
Vue extérieure : motif décoratif usiné effet chêne clair, jonc alu brossé poli brillant
Vue intérieure : motif décoratif usiné

Plusieurs finitions possibles



€€€€€



THÉIA

Triple vitrage feuilleté dépoli

Ud 1,3 W/m².K
Vue extérieure : insert alu brossé
Vue intérieure : sans motif décoratif

€€€€€



THÉTHYS

Triple vitrage feuilleté dépoli

Ud 1,2 W/m².K
Vue extérieure : joncs alu poli brillant
Vue intérieure : motif décoratif usiné

€€€€€

.....VUE EXTÉRIEURE : GRIS SABLÉ 2900.....

.....VUE INTÉRIEURE : BLANC SATINÉ (RAL 9016 S).....

DISPONIBLE EN
2026



TITANIDE - Vue extérieure -
Gris sablé 2900

TITANIDE

Triple vitrage feuilleté dépoli

Ud 1,1 W/m².K

Vue extérieure : motif décoratif
en aluminium plaxé effet chêne
grisé, jonc alu brossé poli brillant

Vue intérieure : motif décoratif
usiné

Plusieurs finitions possibles



€€€€€

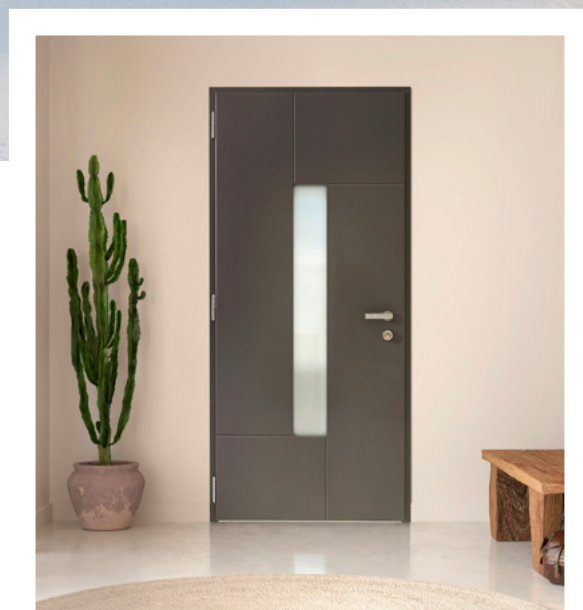

TITANIDE - Vue intérieure - Gris sablé 2900

VOIR TOUS
LES DÉCORS
POSSIBLES EN
PAGE 36

DISPONIBLE EN
2026



SCINTILLA - Vue extérieure - Noir sablé 2100

SCINTILLA

Triple vitrage feuilleté dépoli

Ud 1,1 W/m².K

Vue extérieure : motif décoratif en aluminium brossé

Vue intérieure : sans motif décoratif usiné

Plusieurs finitions possibles



€€€€€

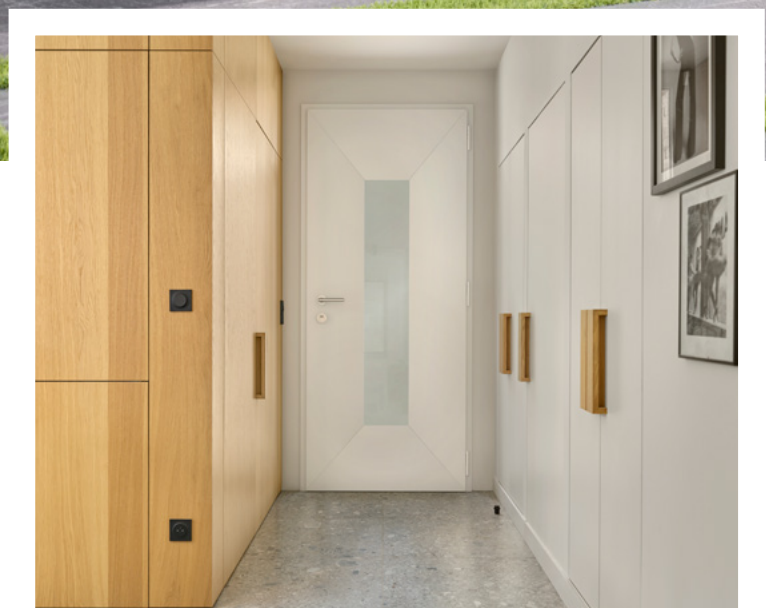

SCINTILLA - Vue intérieure - Blanc satiné (RAL 9016 S)



.....GRIS QUARTZ TEXTURÉ (RAL 7039 T).....



.....VUE INTÉRIEURE : BLANC SATINÉ (RAL 9016 S).....

ASTÉROPE

Triple vitrage feuilleté dépoli

Ud 1,2 W/m².K

Vues ext. & int. : motif décoratif usiné

€€€€€

TAYGÈTE

Triple vitrage feuilleté dépoli

Ud 1,1 W/m².K -  30 dB

Vue extérieure : insert alu brossé filant

Vue intérieure : motif décoratif usiné

€€€€€

MÉROPE

Triple vitrage feuilleté dépoli

Ud 1,2 W/m².K

Vue extérieure : jonc alu brossé poli brillant

Vue intérieure : motif décoratif usiné

€€€€€



BASTILLE - Vue extérieure - Grège texturé (RAL 9007 T)



PORTES TRADITIONNELLES



BASTILLE

Triple vitrage feuilleté dépoli
avec grille décorative en fonte
d'aluminium noir 2100 sablé

Ud 1,2 W/m².K

Vue extérieure : plinthe, cimaise
et moulures rapportées

Vue intérieure : moulures et
cimaise rapportées

€€€€€

BASTILLE - Vue intérieure - Blanc satiné (RAL 9016 S)



.....VUE EXTÉRIEURE : GRÈGE TEXTURÉ (RAL 9007 T).....



.....VUE INTÉRIEURE : BLANC (RAL 9016 S).....

LOGGIA

Triple vitrage feuilleté dépoli

Ud 1,2 W/m².K

Vue extérieure : plinthe, cimaise et moulures rapportées

Vue intérieure : moulures et cimaise rapportées

€€€€€

CARROUSEL

Triple vitrage feuilleté dépoli avec grille décorative en fonte d'aluminium noir 2100 sablé

Ud 1,2 W/m².K

Vue extérieure : plinthe, cimaise et moulures rapportées

Vue intérieure : moulures et cimaise rapportées

€€€€€

CELLA

Ud 0,68 W/m².K - 29 dB

Vue extérieure : plinthe, cimaise et moulures rapportées

Vue intérieure : moulures et cimaise rapportées

€€€€€

PERSONNALISEZ L'EXTÉRIEUR DE VOTRE PORTE

POUR UNE PORTE SANS JONC

4 FINITIONS AU CHOIX

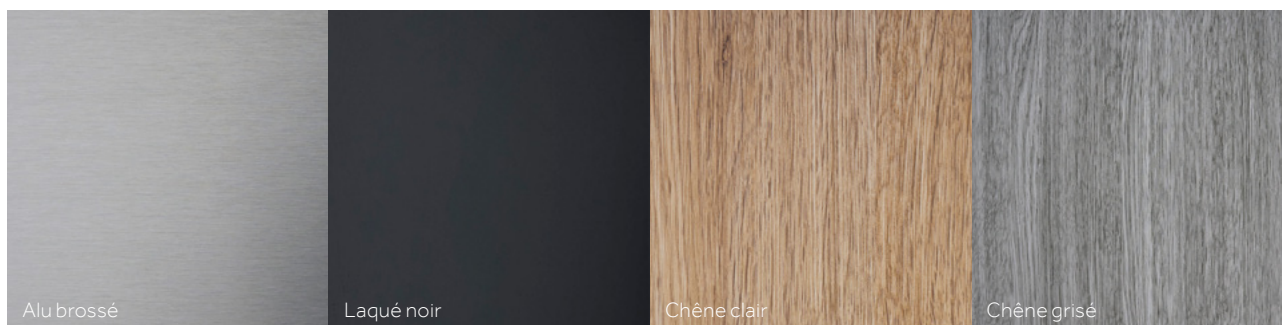

POUR UNE PORTE AVEC JONCS

4 FINITIONS AU CHOIX

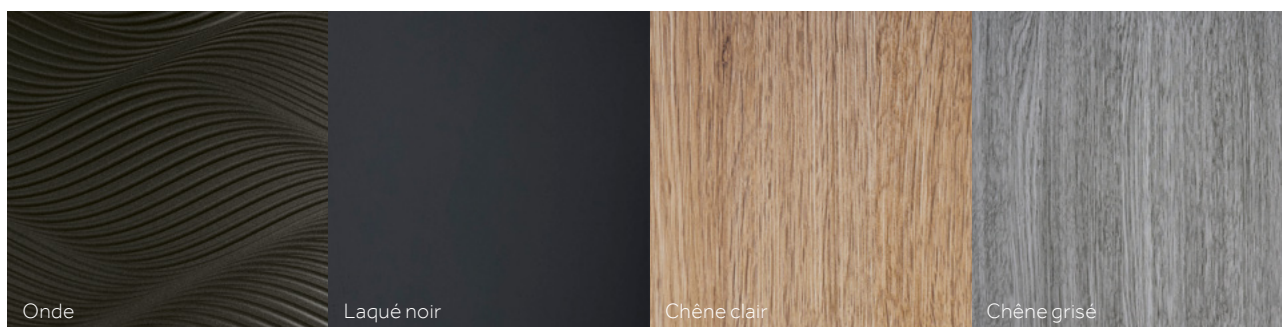

Dans le cas d'un modèle avec joncs et/ou décor chêne clair, chêne grisé ou noir, à l'intérieur et à l'extérieur, la couleur des joncs et/ou des décors sera harmonisée des 2 côtés.

2 COLORIS DE JONCS AU CHOIX

Alu brossé

Laqué noir

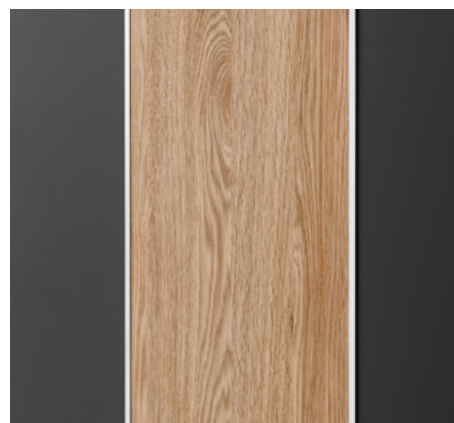

PERSONNALISEZ L'INTÉRIEUR DE VOTRE PORTE

POUR UNE PORTE PLEINE DE LA GAMME SURFACE (hors portes traditionnelles)

1. DESIGN INTÉRIEUR STANDARD : REPRISE DU DESIGN EXTÉRIEUR

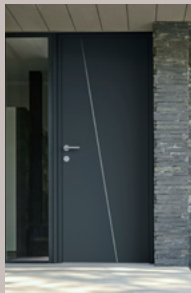
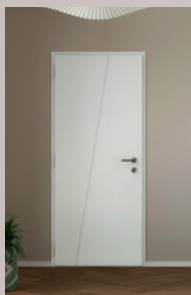

2. DESIGN INTÉRIEUR DIFFÉRENT DU DESIGN EXTÉRIEUR (OPTION)



2 joncs verticaux au choix : alu brossé ou noir



Miroir hauteur 900mm + 2 joncs verticaux au choix : alu brossé ou noir



Miroir hauteur 1800mm + 2 joncs verticaux au choix : alu brossé ou noir



Décor chêne clair toute hauteur + 2 joncs verticaux au choix : alu brossé ou noir



Décor chêne grisé toute hauteur + 2 joncs verticaux au choix : alu brossé ou noir



Décor noir toute hauteur + 2 joncs verticaux au choix : alu brossé ou noir

Dans le cas d'un modèle avec joncs et/ou décor chêne clair, chêne grisé ou noir, à l'intérieur et à l'extérieur, la couleur des joncs et/ou des décors sera harmonisée des 2 côtés.

POUR UNE PORTE VITRÉE DE LA GAMME SURFACE (hors portes traditionnelles)

DÉCOR INTÉRIEUR : REPRISE DU MOTIF EXTÉRIEUR.



Côté extérieur



Côté intérieur



Côté extérieur

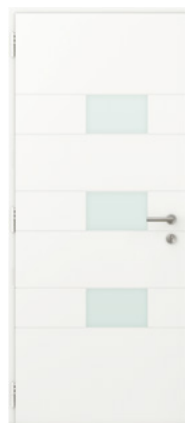

Côté intérieur

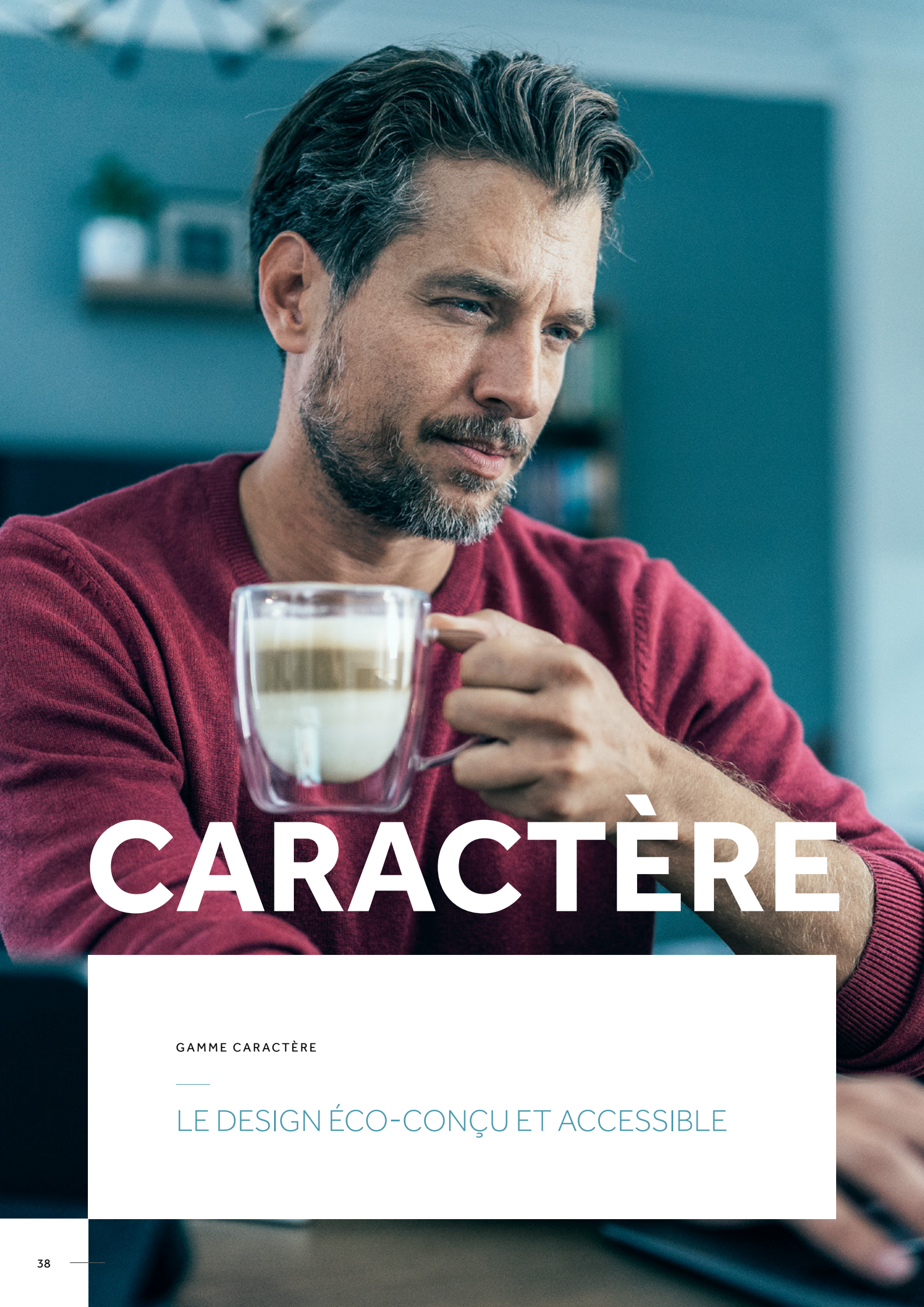

CARACTÈRE

GAMME CARACTÈRE

LE DESIGN ÉCO-CONÇU ET ACCESSIBLE



LA PORTE NOUVELLE GÉNÉRATION

Une gamme qui concentre le meilleur du savoir-faire K•LINE ! Avec leur ouvrant coplanaire, ces portes combinent l'élégance de l'aluminium en extérieur à la résistance de l'acier en intérieur. Design, haute isolation thermique, prix attractif, empreinte carbone réduite et personnalisation incarnent cette nouvelle génération de portes d'entrée.

Portes pleines 40



Portes semi-vitrées..... 50

Portes traditionnelles..... 58





PORTES PLEINES

PILÉA

Ud 0,68 W/m².K -  29 dB

Vue extérieure : motif décoratif en aluminium effet chêne clair

Vue intérieure : miroir hauteur 1800 mm bordé de joncs en alu poli brillant (option)



PILÉA - Vue intérieure - Blanc satiné (RAL 9016 S)



NIGELLE

Ud 0,68 W/m².K - 29 dB
Vue extérieure : motif décoratif en aluminium effet chêne grisé
Vue intérieure : sans motif décoratif

Plusieurs finitions possibles



€€€€€



PÉTIOLE

Ud 0,68 W/m².K - 29 dB
Vue extérieure : motif décoratif en aluminium brossé
Vue intérieure : sans motif décoratif

Plusieurs finitions possibles

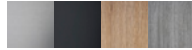

€€€€€



SÉPALE

Ud 0,68 W/m².K - 29 dB
Vue extérieure : motif décoratif en aluminium finition chêne clair
Vue intérieure : sans motif décoratif

Plusieurs finitions possibles

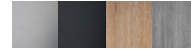

€€€€€

.....VUE EXTÉRIÈRE : NOIR SABLÉ 2100.....



PILÉA - Finition chêne clair - Vue extérieure - Noir 2100 sablé

VOIR TOUS
 LES DÉCORS
 POSSIBLES EN
 PAGE 64

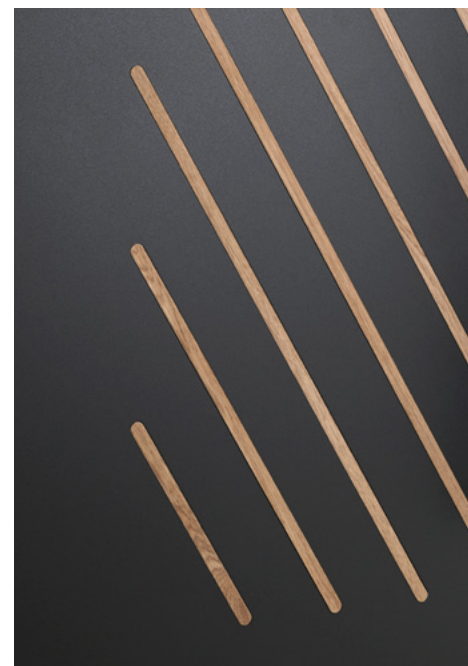

COUTILLE

Ud 0,68 W/m².K -  29 dB

Vue extérieure : motif décoratif en aluminium finition chêne clair

Vue intérieure : sans motif décoratif

Plusieurs finitions possibles



€€€€€

COUTILLE - Vue extérieure - Taupe texturé (RAL 7022 T)



COUITILLE - Vue intérieure - Taupe texturé (RAL 7022 T)

CRÉEZ
VOTRE PORTE
SUR MESURE

VOIR TOUS
LES DÉCORS
POSSIBLES EN
PAGE 64



ANTHOS

Ud 0,68 W/m².K - 29 dB
Vue extérieure : motif décoratif usiné
Vue intérieure : sans motif décoratif

€€€€€€



SESSILE

Ud 0,70 W/m².K
Vue extérieure : poignée intégrée finition anodisé noir (existe en finition anodisé argent)
Vue intérieure : sans motif décoratif

€€€€€€



LIRIOPE

Ud 0,68 W/m².K - 29 dB
Vue extérieure : motif décoratif usiné
Vue intérieure : sans motif décoratif

€€€€€€

.....VUE EXTÉRIEURE : TAUPE TEXTURÉ (RAL 7022 T).....



HASTÉE - Vue extérieure - Grège texturé (RAL 9007 T)

HASTÉE

Ud 0,68 W/m².K -  29 dB

Vue extérieure : motif décoratif en usinage hémisphérique

Vue intérieure : joncs alu brossé (option)



HASTÉE - Vue intérieure - Grège texturé (RAL 9007 T)



LAPILLIS - Vue extérieure - Gris texturé (RAL 9007 T)



LAPILLIS

Ud 0,68 W/m².K - 29 dB
Vue extérieure : motif décoratif usiné
Vue intérieure : sans motif décoratif

€€€€€



FOLIOLE

Ud 0,68 W/m².K - 29 dB
Vue extérieure : motif décoratif usiné
Vue intérieure : sans motif décoratif

€€€€€



ANDÉSINE

Ud 0,68 W/m².K - 29 dB
Vue extérieure : motif décoratif usiné, insert alu brossé
Vue intérieure : sans motif décoratif

€€€€€

.....VUE EXTÉRIÈURE : GRÈGE TEXTURÉ (RAL 9007 T).....



APOPHIS

Ud 0,68 W/m².K - 29 dB
Vue extérieure : motif décoratif usiné
Vue intérieure : sans motif décoratif



CRÉEZ
VOTRE PORTE
SUR MESURE

VOIR TOUS
LES DÉCORS
POSSIBLES EN
PAGE 64

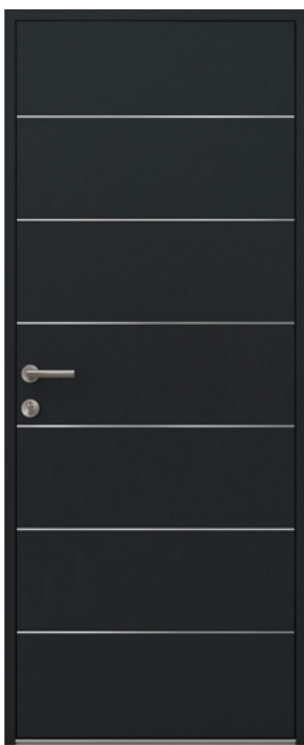

HYGIE

Ud 0,68 W/m².K - 29 dB
Vue extérieure : joncs alu brossé poli brillant
Vue intérieure : sans motif décoratif

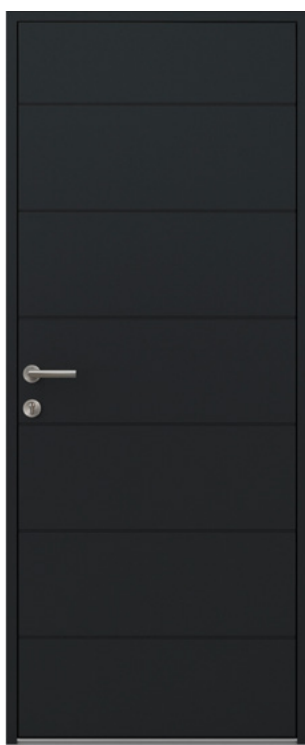

NYSA

Ud 0,68 W/m².K - 29 dB
Vue extérieure : motif décoratif usiné
Vue intérieure : sans motif décoratif



ACANTHE

Ud 0,68 W/m².K - 29 dB
Vue extérieure : joncs alu brossé poli brillant
Vue intérieure : sans motif décoratif



.....VUE EXTÉRIEURE : NOIR TEXTURÉ (RAL 9011 T).....



JAVELINE - Vue extérieure - Noir texturé (RAL 9011 T)



JAVELINE

Ud 0,68 W/m².K -  29 dB

Vue extérieure : motif décoratif usiné, jonc alu brossé poli brillant

Vue intérieure : insert laqué noir







PORTES SEMI-VITRÉES

Ma.config
K-LINE



CRÉEZ
VOTRE PORTE
SUR MESURE

VOIR TOUS
LES DÉCORS
POSSIBLES EN
PAGE 64



MÉRAPI - Vue intérieure - Brun gris texturé (RAL 8019 T)

MÉRAPI

Triple vitrage feuilleté dépoli

Ud 1,1 W/m².K

Vue extérieure : motif décoratif usiné

Vue intérieure : sans motif décoratif

€€€€€



AURÈS

Triple vitrage feuilleté dépoli

Ud 1,2 W/m².K

Vue extérieure : motif décoratif usiné

Vue intérieure : sans motif décoratif

€€€€€



.....VUE EXTÉRIEURE : GRIS QUARTZ TEXTURÉ (RAL 7039 T)



.....VUE INTÉRIEURE : BLANC SATINÉ (RAL 9016 S)

ÉDÉA

Triple vitrage feuilleté dépoli

Ud 1,1 W/m².K

Vue extérieure : usinages décoratifs

Vue intérieure : sans motif ni usinages décoratifs



KOBA

Triple vitrage feuilleté dépoli

Ud 1,1 W/m².K

Vue extérieure : joncs alu brossé poli brillant

Vue intérieure : sans motif décoratif



PAMIR

Triple vitrage feuilleté dépoli

Ud 1,1 W/m².K

Vue extérieure : motif décoratif usiné, joncs alu brossé poli brillant

Vue intérieure : sans motif décoratif





LAGONE

Triple vitrage feuilleté dépoli

Ud 1,1 W/m².K

Vue extérieure : joncs alu brossé poli brillant

Vue intérieure : sans motif décoratif



LOMÉNA

Triple vitrage feuilleté dépoli

Ud 1,1 W/m².K

Vue extérieure : joncs alu brossé poli brillant et usinages décoratifs

Vue intérieure : sans motif décoratif



TIBESTI

Triple vitrage feuilleté dépoli

Ud 1,1 W/m².K

Vue extérieure : joncs alu brossé poli brillant et usinages décoratifs

Vue intérieure : sans motif décoratif



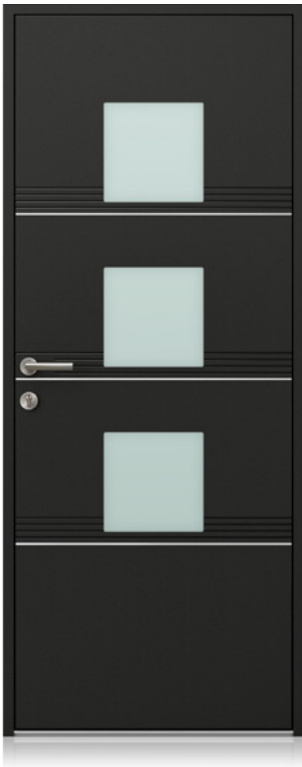

VUE EXTÉRIEURE : NOIR SABLÉ 2100



VUE INTÉRIEURE : BLANC (RAL 9016 S)

OURALI

Triple vitrage feuilleté dépoli

Ud 1,1 W/m².K

Vue extérieure : joncs alu brossé poli brillant et usinages décoratifs

Vue intérieure : sans motif ni décoratif



KAROO - Vue extérieure - Noir sablé 2100

KAROO

Triple vitrage feuilleté dépoli

Ud 1,1 W/m².K - 32 dB

Vue extérieure : usinages décoratifs

Vue intérieure : sans motif ni usinages décoratifs



KAROO - Vue intérieure - Noir sablé 2100



SOCOTRA - Vue extérieure - Grège texturé (RAL 9007 T)

SOCOTRA

Triple vitrage feuilleté dépoli

Ud 1,1 W/m².K

Vue extérieure : motif décoratif usiné, inserts alu brossé

Vue intérieure : sans motif décoratif

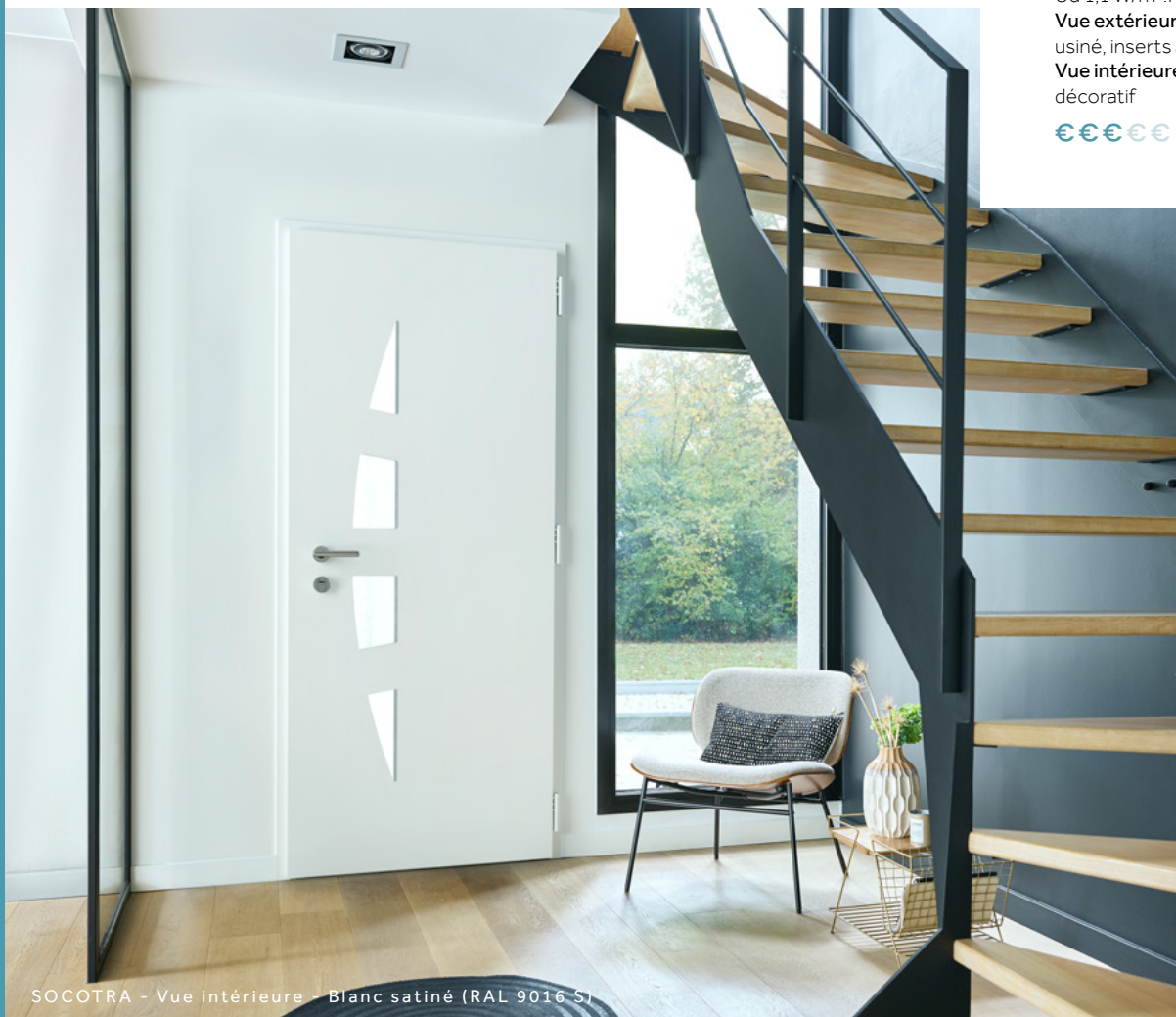

SOCOTRA - Vue intérieure - Blanc satiné (RAL 9016 S)



TANAMI

Triple vitrage feuilleté dépoli

Ud 1,2 W/m².K -  32 dB
Vue extérieure : motif décoratif usiné
Vue intérieure : sans motif décoratif

€€€€€€



SAVANAH

Triple vitrage feuilleté dépoli

Ud 1,1 W/m².K
Vue extérieure : joncs alu brossé poli brillant
Vue intérieure : sans motif décoratif

€€€€€€



ESTRELA

Triple vitrage feuilleté dépoli

Ud 0,89 W/m².K -  30 dB
Vue extérieure : motif décoratif usiné, insert alu brossé
Vue intérieure : sans motif décoratif

€€€€€€

.....VUE EXTÉRIEURE : GRÈGE TEXTURÉ (RAL 9007 T).....

.....VUE INTÉRIEURE : BLANC SATINÉ (RAL 9016 S).....





PORTES TRADITIONNELLES



TOPAZE - Vue intérieure - Blanc satiné (RAL 9016 S)



TOPAZE

Triple vitrage feuilleté dépoli

Ud 1,3 W/m².K

Vue extérieure : plinthe, cimaise et moulures rapportées

Vue intérieure : cimaise et moulures rapportées





ODÉON

Ud 1,0 W/m².K - 28 ou 33 dB*
Vue extérieure : plinthe, cimaise et moulures rapportées
Vue intérieure : cimaise et moulures rapportées



* Ud 1,1 W/m².K - 33 dB avec option acoustique



BAGATELLE

Triple vitrage feuilleté dépoli

Ud 1,4 W/m².K
Vue extérieure : plinthe et moulures rapportées
Vue intérieure : moulures rapportées



SARI

Triple vitrage feuilleté dépoli

Ud 1,3 W/m².K
Vue extérieure : plinthe, cimaise et moulures rapportées
Vue intérieure : cimaise et moulures rapportées



.....VUE EXTÉRIÈRE : BLEU FONCÉ (RAL 5003 T).....

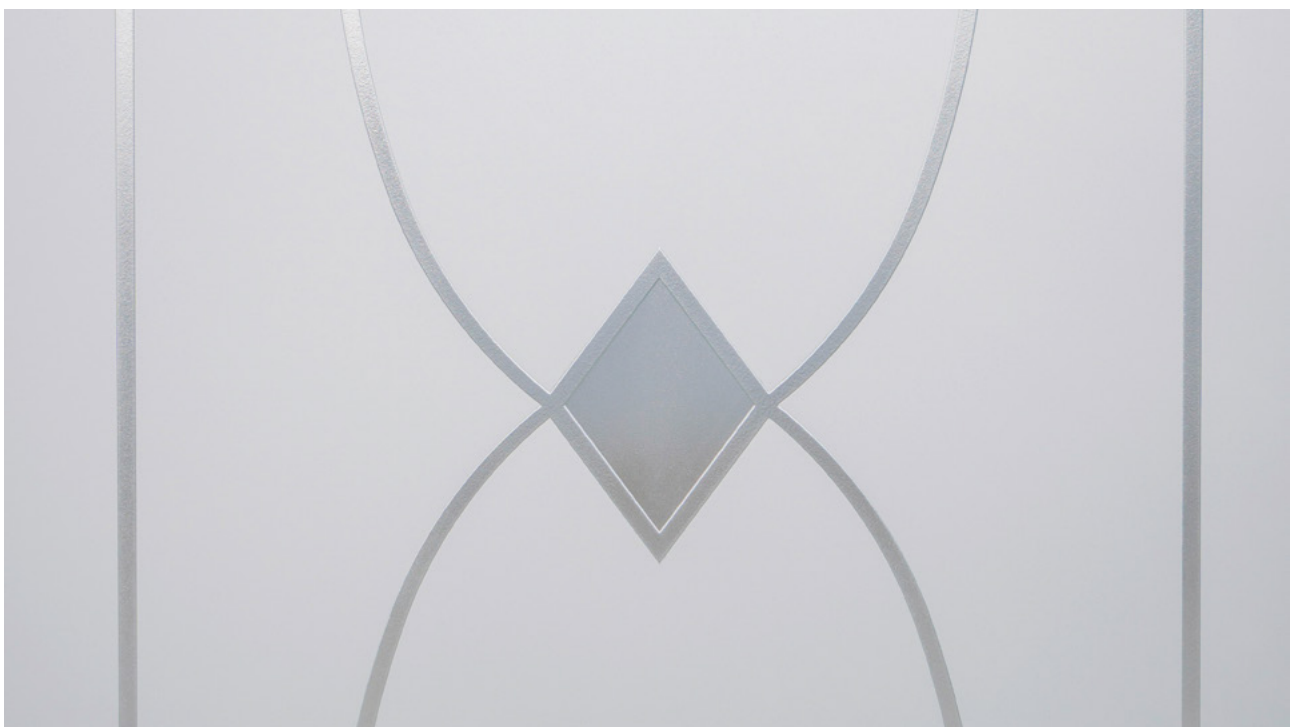



RUBAN

Triple vitrage feuilleté dépoli

Ud 1,3 W/m².K

Vue extérieure : plinthe, cimaise et moulures rapportées

Vue intérieure : cimaise et moulures rapportées

€€€€€



RUBAN - Vue extérieure - Gris sablé 2900



VENISE

Triple vitrage feuilleté dépoli

Ud 1,3 W/m².K

Vue extérieure : plinthe, cimaise et moulures rapportées

Vue intérieure : cimaise et moulures rapportées

€€€€€



VÉRONE

Triple vitrage feuilleté dépoli

Ud 1,3 W/m².K

Vue extérieure : plinthe, cimaise et moulures rapportées

Vue intérieure : cimaise et moulures rapportées

€€€€€



AUTEUIL

Triple vitrage feuilleté dépoli

Ud 1,4 W/m².K

Vue extérieure : plinthe, cimaise et moulures rapportées

Vue intérieure : cimaise et moulures rapportées

€€€€€

.....VUE EXTÉRIEURE : GRIS SABLÉ 2900.....



CRÉEZ
VOTRE PORTE
SUR MESURE

PERSONNALISEZ L'**EXTÉRIEUR** DE VOTRE PORTE

4 FINITIONS AU CHOIX



Dans le cas d'un modèle avec décor chêne clair, chêne grisé ou noir, **à l'intérieur et à l'extérieur**, la couleur du décor sera harmonisée des 2 côtés.

PERSONNALISEZ L'INTÉRIEUR DE VOTRE PORTE

POUR UNE PORTE PLEINE DE LA GAMME CARACTÈRE (hors portes traditionnelles) _____

1. DESIGN INTÉRIEUR STANDARD : PAS DE MOTIF DÉCORATIF (TÔLE LISSE)

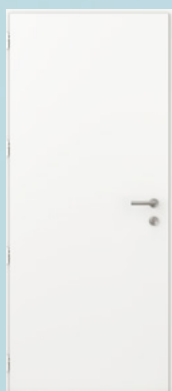

2. DESIGN INTÉRIEUR DIFFÉRENT DU DESIGN EXTÉRIEUR (OPTION)

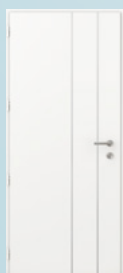

2 joncs verticaux
au choix :
alu brossé
ou noir

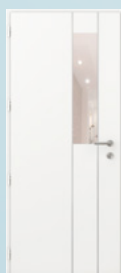

Miroir hauteur 900mm
+ 2 joncs verticaux
au choix :
alu brossé
ou noir



Miroir hauteur 1800mm
+ 2 joncs verticaux
au choix :
alu brossé
ou noir



Décor chêne clair toute hauteur
+ 2 joncs verticaux
au choix :
alu brossé
ou noir



Décor chêne grisé toute hauteur
+ 2 joncs verticaux
au choix :
alu brossé
ou noir



Décor noir toute hauteur
+ 2 joncs verticaux
au choix :
alu brossé
ou noir

Dans le cas d'un modèle avec joncs et/ou décor chêne clair, chêne grisé ou noir, à l'intérieur et à l'extérieur, la couleur des joncs et/ou des décors sera harmonisée des 2 côtés.

POUR UNE PORTE VITRÉE DE LA GAMME CARACTÈRE (hors portes traditionnelles) _____

REPRISE DU DESIGN EXTÉRIEUR



Côté extérieur



Côté intérieur



Côté extérieur



Côté intérieur



ÉMOTION

GAMME ÉMOTION

L'ÉLÉGANCE INTEMPORELLE ET
L'ORIGINALITÉ SUBTILE DES LIGNES
POUR UN DESIGN UNIQUE



Portes pleines 68

LE DESIGN ACCESSIBLE À TOUS

Grâce à son alliance unique d'aluminium à l'extérieur et d'acier à l'intérieur, cette gamme privilégie la simplicité des lignes sobres et intemporelles. Avec son empreinte carbone réduite, Émotion se distingue par son éco-conception, sans compromis sur la qualité. Elle dose ainsi avec justesse performances, design, personnalisation et prix attractif.



Portes semi-vitrées..... 74



Portes traditionnelles..... 80





PORTES PLEINES



ASTRAGALE

Ud 0,79 W/m².K -  28 dB

Vue extérieure : motif décoratif usiné

Vue intérieure : joncs noirs (option)

€€€€€

ASTRAGALE - Vue extérieure - Gris sablé 2900



ALCÔVE

Ud 0,79 W/m².K - 28 dB
Vue extérieure : motif décoratif usiné

€€€€€



PYROPE

Ud 0,79 W/m².K - 28 dB
Vue extérieure : motif décoratif usiné

€€€€€

.....VUE EXTÉRIÈRE : GRIS SABLÉ 2900.....

CRÉEZ
 VOTRE PORTE
 SUR MESURE

VOIR TOUS LES
 DÉCORS INTÉRIEURS
 POSSIBLES EN
 PAGE 88



ASTRAGALE - Vue intérieure - Blanc satiné (RAL 9016 S)



AXIALE

Ud 0,79 W/m².K - 28 dB
Vue extérieure : motif décoratif usiné

€€€€€



CENTIARE

Ud 0,79 W/m².K - 33 dB
Vue extérieure : motif décoratif usiné

€€€€€



ESTAMPILLE

Ud 0,79 W/m².K - 33 dB
Vues ext. & int. : sans motif décoratif

€€€€€

.....VUE EXTÉRIEURE : GRIS QUARTZ TEXTURÉ - (RAL 7039 T).....



ÉMERSION - Vue intérieure - Gris quartz texturé (RAL 7039T)



ÉMERSION

Ud 0,79 W/m².K -  28 dB

Vue extérieure : motif décoratif usiné

Vue intérieure : joncs noirs (option)

€€€€€

ÉMERSION - Vue extérieure - Gris quartz texturé (RAL 7039 T)



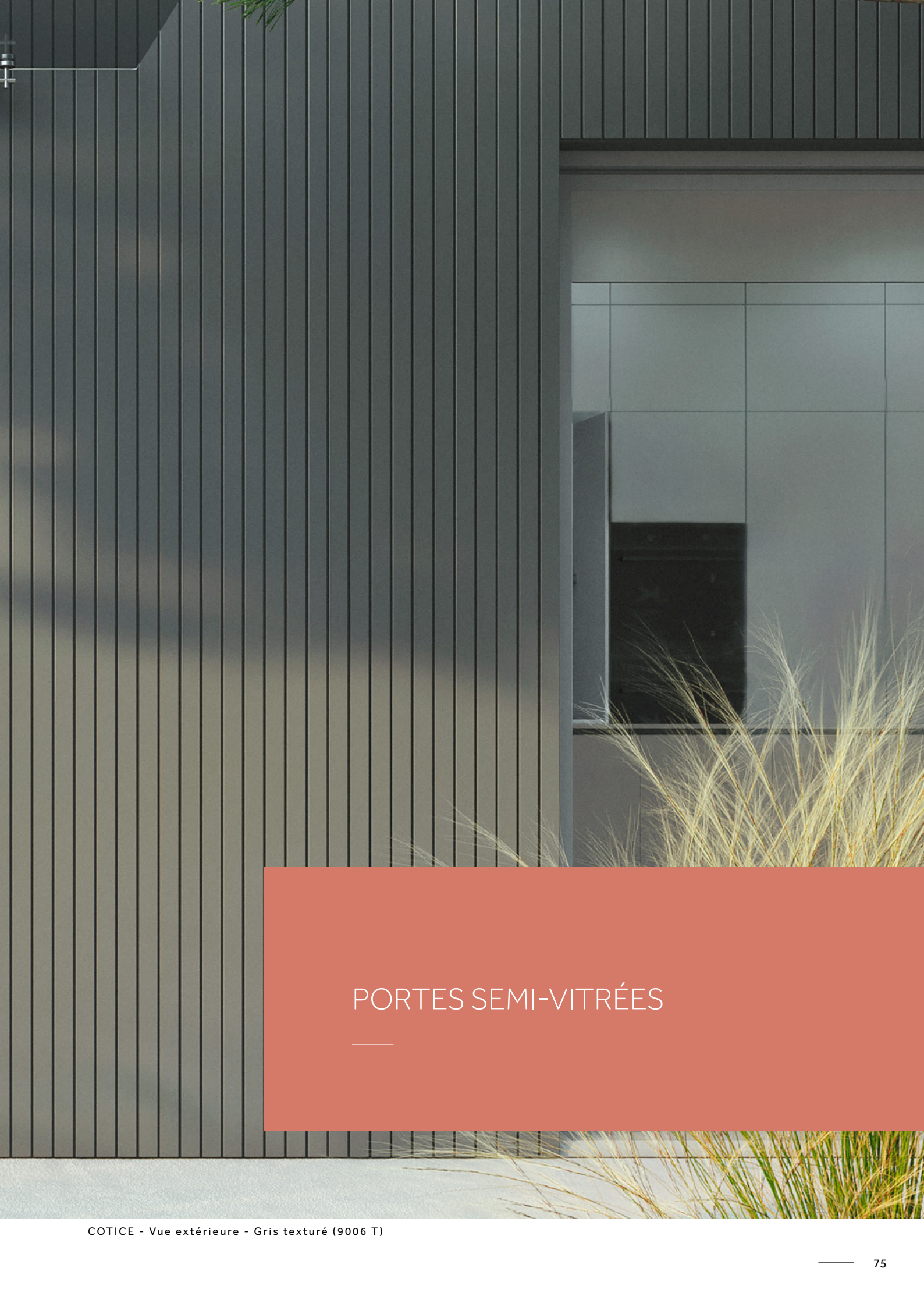

PORTES SEMI-VITRÉES

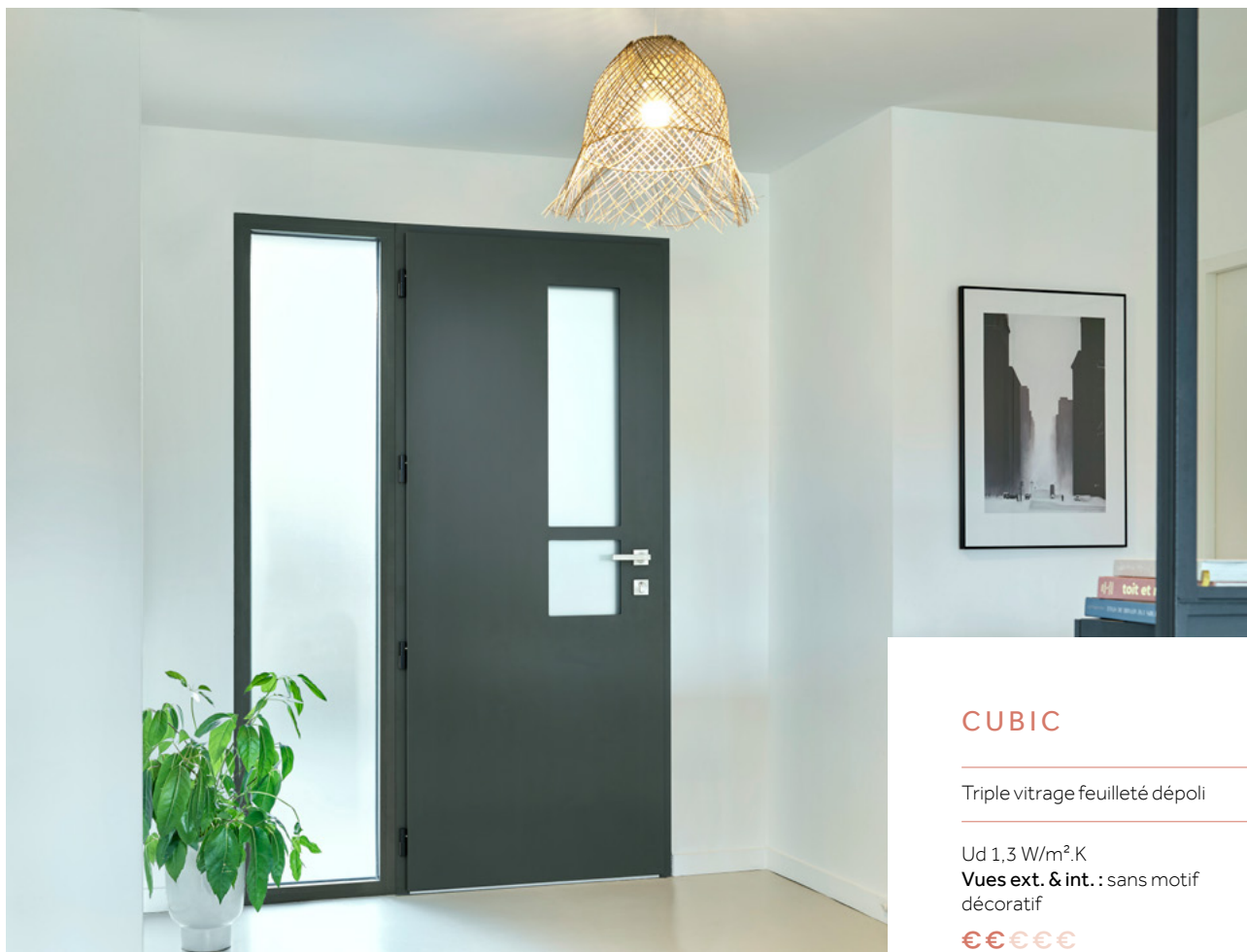

CUBIC - Vue intérieure - Taupe texturé (RAL 7022 T)

CUBIC

Triple vitrage feuilleté dépoli

Ud 1,3 W/m².K

Vues ext. & int. : sans motif décoratif

€€€€€



SÉMAPHORE

Triple vitrage feuilleté dépoli

Ud 1,2 W/m².K

Vue extérieure : motif décoratif usiné

Vue intérieure : sans motif décoratif

€€€€€



.....VUE EXTÉRIEURE : TAUPE TEXTURÉ (RAL 7022 T).....



.....VUE INTÉRIEURE : BLANC (RAL 9016 S).....

TOURELLE

Triple vitrage feuilleté dépoli

Ud 1,2 W/m².K - 31 dB
Vues ext. & int. : sans motif
 décoratif

€€€€€

AURIQUE

Triple vitrage feuilleté dépoli

Ud 1,2 W/m².K - 30 dB
Vues ext. & int. : sans motif
 décoratif

€€€€€

TRINÔME

Triple vitrage feuilleté dépoli

Ud 1,2 W/m².K
Vues ext. & int. : sans motif
 décoratif

€€€€€



.....VUE EXTÉRIEURE : GRIS CLAIR TEXTURÉ (RAL 9006 T).....



.....VUE INTÉRIEURE : BLANC SATINÉ (RAL 9016 S).....

FUSAIN

Triple vitrage feuilleté dépoli

Ud 1,3 W/m².K

Vues ext. & int. : sans motif décoratif

€€€€€

CALIMA

Triple vitrage feuilleté dépoli

Ud 1,2 W/m².K

Vues ext. & int. : sans motif décoratif

€€€€€

DOLINE

Triple vitrage feuilleté dépoli

Ud 1,4 W/m².K - 33 dB

Vues ext. & int. : sans motif décoratif

€€€€€



BALANCINE

Triple vitrage feuilleté dépoli

Ud 1,2 W/m².K

Vues ext. & int. : sans motif décoratif usiné

€€€€€



COTICE

Triple vitrage feuilleté dépoli

Ud 1,3 W/m².K

Vue extérieure : motif décoratif usiné

Vue intérieure : sans motif décoratif

€€€€€

COTICE - Vue intérieure - Blanc satiné (RAL 9016 S)





PORTES TRADITIONNELLES

LES PORTES À COMPOSER SOI-MÊME

K•LINE met tout son savoir-faire à votre disposition : composez votre porte, revisitez les classiques et devenez votre propre designer !

Bicoloration, formes, matières, personnalisez votre porte dans les moindres détails.

Inspirez-vous, avec les configurations possibles ci-contre et découvrez toutes les possibilités sur maconfig.k-line.fr

1, 2, 3, 4... Inventez ou réinventez votre porte !

ÉTAPE 1 : LA FORME

Choisissez tout d'abord la forme de votre porte parmi 3 modèles :

Arc, Rectangle ou Demi-lune.



Arc



Rectangle



Demi-lune

ÉTAPE 2 : LES CIMAISES ET PLINTHE

Ensuite, décidez si vous ajoutez ou non l'option cimaises et plinthe.



L'option « cimaises et plinthe » n'est pas compatible avec des portes de petite hauteur.

Pour le modèle Demi-lune, seule la plinthe est disponible.

Demandez conseil à votre professionnel.

Cimaises (côtés int. & ext.)

Plinthe (côté ext.)

ÉTAPE 3 : LE VITRAGE

Si vous souhaitez avoir un vitrage sur une ou plusieurs parties de votre porte, 6 motifs sont disponibles :



Dépoli



Clé de Fleur



Ruban
(sauf Rectangle
et Demi-lune)



Sari
(sauf Demi-lune)



Topaze
(sauf Demi-lune)

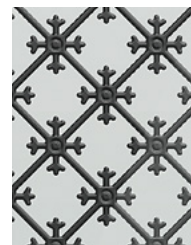

Dépoli + grille
en alu laqué noir
2100 sablé
(sauf Arc et Demi-
lune)

ÉTAPE 4 : LES PETITS BOIS

Enfin, si vous choisissez d'ajouter des petits bois au vitrage de votre porte, vous avez le choix entre 4 motifs différents :



Quadrillage plomb



Quadrillage laiton



Rectangle plomb
(modèle Rectangle
uniquement)



Rectangle laiton
(modèle Rectangle
uniquement)

Les petits bois ne sont pas compatibles avec les vitrages Ruban, Sari, Topaze et dépoli + grille.

EXEMPLE DE RÉALISATION EN 3 ÉTAPES



Porte Rectangle



Avec cimaises
et plinthes



Vitrage dépoli avec grille
décorative intégrée



RECTANGLE



ÉTAPE 1

Ud 1,0 W/m².K - 28 dB
Porte pleine



ÉTAPE 2

Ud 1,0 W/m².K - 28 dB
Porte pleine
+ cimaise et plinthe



ÉTAPE 3

Ud 1,3 W/m².K - 30 dB
Porte avec cimaise et plinthe
+ vitrage dépoli

ÉTAPE 4

Ud 1,3 W/m².K
Porte avec cimaise et plinthe
+ vitrage dépoli
+ petits bois avec
quadrillage plomb



RECTANGLE - Vue extérieure - Gris sablé 2900

RECTANGLE AVEC GRILLE



ÉTAPE 1

Ud 1,0 W/m².K - 28 dB
Porte pleine



ÉTAPE 2

Ud 1,0 W/m².K - 28 dB
Porte pleine
+ cimaise et plinthe



ÉTAPE 3

Ud 1,3 W/m².K - 30 dB
Porte avec cimaise et plinthe
+ vitrage dépoli

ÉTAPE 4

Ud 1,3 W/m².K - 30 dB
Porte avec cimaise et plinthe
+ vitrage dépoli
+ grille décorative en fonte
d'aluminium intégrée

€€€€€



RECTANGLE avec grille - Vue extérieure - Gris sablé 2900



ÉTAPE 1

Ud 1,0 W/m².K - 28 dB
Porte pleine



ÉTAPE 2

Ud 1,0 W/m².K - 28 dB
Porte pleine
+ cimaise et plinthe



ÉTAPE 3

Ud 1,3 W/m².K - 30 dB
Porte avec cimaise et plinthe
+ vitrage dépoli

ÉTAPE 4

Ud 1,3 W/m².K
Porte avec cimaise et plinthe
+ vitrage dépoli
+ petits bois avec quadrillage laiton



ARC - Vue extérieure - Beige texturé (RAL 1015 T)



ÉTAPE 1

Ud 1,0 W/m².K - 28 dB
Porte pleine



ÉTAPE 2

Ud 1,0 W/m².K - 28 dB
Porte pleine avec plinthe



ÉTAPE 3

Ud 1,6 W/m².K
Porte avec plinthe
+ 5 vitrages clé de fleur
(configuration possible :
1, 3 ou 5 vitrages)

ÉTAPE 4

Bleu foncé texturé (RAL 5003 T)
Ud 1,6 W/m².K
Porte avec plinthe
+ 5 vitrages clé de fleur
+ petits bois avec
quadrillage laiton



DEMI-LUNE - Vue extérieure - Bleu foncé texturé (RAL 5003 T)



ÉMERSION - Gris quartz texturé (RAL 7039 T)

PERSONNALISEZ L'INTÉRIEUR DE VOTRE PORTE

POUR UNE PORTE PLEINE

1. DESIGN INTÉRIEUR STANDARD : PAS DE MOTIF DÉCORATIF (TÔLE VIERGE)

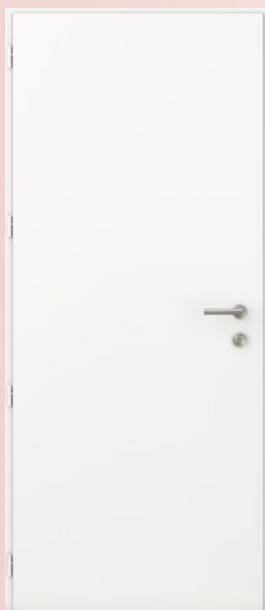

2. DESIGN INTÉRIEUR DIFFÉRENT DU DESIGN EXTÉRIEUR (OPTION)



2 joncs verticaux au choix :
alu brossé ou noirs

POUR UNE PORTE VITRÉE

REPRISE DU DESIGN EXTÉRIEUR



Côté extérieur



Côté intérieur



Côté extérieur



Côté intérieur

A full-page background image showing a person in a long, flowing dress jumping joyfully with arms raised. The scene is set against a bright, hazy sun in a mountainous landscape, creating a warm, golden glow. The person is silhouetted against the bright light, and the overall atmosphere is one of freedom and happiness.

LUMIÈRE

GAMME LUMIÈRE

L'ACCORD SUBTIL ENTRE
LUMIÈRE ET DESIGN



Portes vitrées 92



Portes vitrées à composer 114

L'ÉLÉGANCE INCOMPARABLE DE LA PORTE LUMIÈRE

La gamme Lumière apporte clarté et esthétique à votre entrée, avec le même niveau de sécurité qu'une porte pleine. Elle offre un maximum de lumière naturelle grâce à un cadre aluminium très fin qui s'efface côté extérieur pour laisser place au vitrage tout en vous protégeant des regards indiscrets.





PORTES VITRÉES

KIMONO - Effet floral - Vue extérieure - Brun gris texturé (RAL 8019 T)



KIMONO EFFET FLORAL

Triple vitrage feuilleté

Ud 1,3 W/m².K -  36 dB

Vue extérieure : motif floral encadré de liseré effet miroir et impression aspect sablage

Vue intérieure : motif floral encadré de liseré gris clair, impression aspect sablage et 2 joncs alu poli brillant sur montant



KIMONO EFFET FLORAL - Vue intérieure - Brun gris texturé (RAL 8019 T)

GAMME LUMIÈRE

LES VITRAGES MOTIFS ET JEUX DE LUMIÈRE

Avec cette gamme, le vitrage joue avec les environnements intérieurs et extérieurs. Disposant de multiples facettes, il reflète l'extérieur ou laisse deviner les contours et les formes. Par ailleurs, vous profitez d'un maximum de luminosité naturelle grâce à un cadre aluminium très fin qui s'efface côté extérieur, pour laisser place au vitrage et à la lumière. À l'intérieur, deux joncs alu subliment l'esthétique épurée de la porte et donnent à votre entrée une élégance incomparable.



EFFET BOIS



EFFET FLORAL



EFFET SABLE



EFFET MARBRE

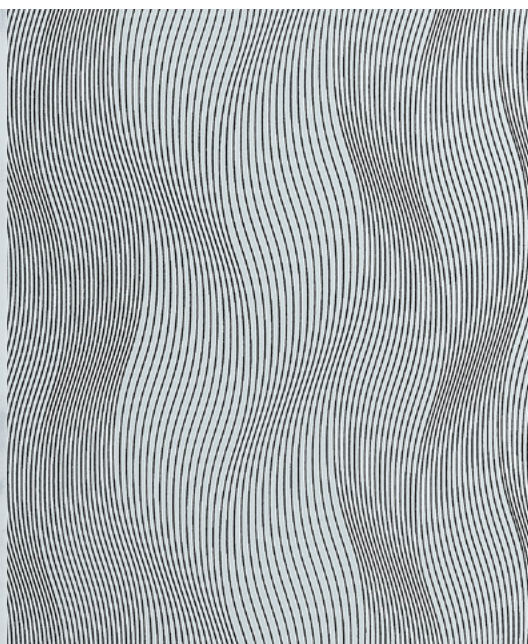

EFFET VAGUE

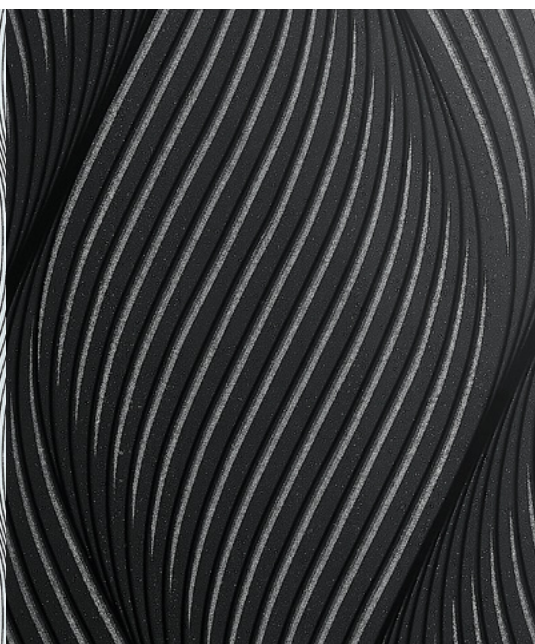

EFFET ONDE



KIMONO EFFET ONDE

Triple vitrage feuilleté

Ud 1,3 W/m².K - 36 dB
Vue extérieure : motif onde encadré de liseré effet miroir et impression aspect sablage
Vue intérieure : motif onde encadré de liseré gris clair, impression aspect sablage et 2 joncs alu poli brillant sur montant

€€€€€



KIMONO EFFET BOIS

Triple vitrage feuilleté

Ud 1,3 W/m².K - 36 dB
Vue extérieure : motif bois encadré de liseré effet miroir et impression aspect sablage
Vue intérieure : motif bois encadré de liseré gris clair, impression aspect sablage et 2 joncs alu poli brillant sur montant

€€€€€



KIMONO EFFET MARBRE

Triple vitrage feuilleté

Ud 1,3 W/m².K - 36 dB
Vue extérieure : motif marbre encadré de liseré effet miroir et impression aspect sablage
Vue intérieure : motif marbre encadré de liseré gris clair, impression aspect sablage et 2 joncs alu poli brillant sur montant

€€€€€

.....VUE EXTÉRIEURE : GRÈGE TEXTURÉ (RAL 9007 T).....

.....VUE INTÉRIEURE : GRÈGE TEXTURÉ (RAL 9007 T).....



.....VUE EXTÉRIEURE : GRÈGE TEXTURÉ (RAL 9007 T).....



.....VUE INTÉRIEURE : GRÈGE TEXTURÉ (RAL 9007 T).....

KIMONO EFFET SABLE

Triple vitrage feuilleté

Ud 1,3 W/m².K - 36 dB

Vue extérieure : motif sable encadré de liseré effet miroir et impression aspect sablage

Vue intérieure : motif sable encadré de liseré gris clair, impression aspect sablage et 2 joncs alu poli brillant sur montant

€€€€€



CRÉEZ
VOTRE PORTE
SUR MESURE



KIMONO EFFET VAGUE - Vue extérieure - Mars sablé 2525



.....VUE INTÉRIEURE : GRÈGE TEXTURÉ (RAL 9007 T).....

KIMONO EFFET VAGUE

Triple vitrage feuilleté

Ud 1,3 W/m².K - 36 dB

Vue extérieure : motif vague encadré de liseré effet miroir et impression aspect sablage

Vue intérieure : motif vague encadré de liseré gris clair, impression aspect sablage et 2 joncs alu poli brillant sur montant

€€€€€



MINSA BLANC

Triple vitrage feuilleté

Ud 1,6 W/m².K -  36 dB

Vues ext. & int. : motif imprimé blanc sur vitrage dépoli

Vue intérieure : 2 joncs en alu poli brillant sur montant



MINSA NOIR

Triple vitrage feuilleté

Ud 1,6 W/m².K -  36 dB

Vues ext. & int. : motif imprimé noir sur vitrage dépoli

Vue intérieure : 2 joncs en alu poli brillant sur montant



CALLI BLANC

Triple vitrage feuilleté

Ud 1,6 W/m².K -  36 dB

Vues ext. & int. : motif imprimé blanc sur vitrage dépoli

Vue intérieure : 2 joncs en alu poli brillant sur montant



.....VUE EXTÉRIEURE : NOIR TEXTURÉ (RAL 9011 T).....

.....VUE INTÉRIEURE : NOIR TEXTURÉ (RAL 9011 T).....



CALLI NOIR

Triple vitrage feuilleté

Ud 1,6 W/m².K -  36 dB

Vues ext. & int. : motif imprimé noir sur vitrage dépoli

Vue intérieure : 2 joncs en alu poli brillant sur montant

€€€€€



CALLI NOIR - Vue intérieure - Noir texturé (RAL 9011 T)



SAKANA

Triple vitrage feuilleté

Ud 1,3 W/m².K - 36 dB

Vues ext. & int. : motif en positif / négatif sur vitrage sablé

Vue intérieure : 2 joncs en alu poli brillant sur montant

€€€€€



SAGAIE

Triple vitrage feuilleté

Ud 1,3 W/m².K - 36 dB

Vues ext. & int. : motif imprimé effet alu brossé sur vitrage dépoli

Vue intérieure : 2 joncs en alu poli brillant sur montant

€€€€€



STÉVIA

Triple vitrage feuilleté

Ud 1,3 W/m².K

Vues ext. & int. : motif effet miroir 2 faces sur vitrage sablé

Vue intérieure : 2 joncs en alu poli brillant sur montant

€€€€€

.....VUE EXTÉRIEURE : GRIS SABLÉ 2900.....

.....VUE INTÉRIEURE : GRIS SABLÉ 2900.....



MYRIADE

Triple vitrage feuilleté

Ud 1,3 W/m².K

Vues ext. & int. : motif effet miroir
2 faces sur vitrage sablé

Vue intérieure : 2 joncs en alu poli
brillant sur montant

€€€€€



.....VUE EXTÉRIEURE : GRÈGE TEXTURÉ (RAL 9007 T).....



SAORI FINITION MIROIR

Triple vitrage feuilleté

Ud 1,3 W/m².K

Vues ext. & int. : motif effet miroir
2 faces sur vitrage sablé

Vue intérieure : 2 joncs en alu poli
brillant sur montant

€€€€€



.....VUE INTÉRIEURE : GRIS QUARTZ TEXTURÉ (RAL 7039 T).....

SAORI FINITION MIROIR - Vue extérieure - Gris quartz texturé (RAL 7039 T)



VUE EXTÉRIEURE : NOIR 2100 SABLÉ



VUE INTÉRIEURE : NOIR 2100 SABLÉ

SAORI FINITION TRANSPARENTE

Triple vitrage feuilleté

Ud 1,3 W/m².K - 36 dB

Vues ext. & int. : motif clair sur vitrage sablé

Vue intérieure : 2 joncs en alu poli brillant sur montant

€€€€€

Ma config
K-LINE



CRÉEZ
VOTRE PORTE
SUR MESURE



SAORI FINITION NOIRE - Vue intérieure - Noir sablé 2100



SAORI FINITION NOIRE

Triple vitrage feuilleté

Ud 1,3 W/m².K - 36 dB

Vues ext. & int. : motif imprimé noir sur vitrage dépoli

Vue intérieure : 2 joncs en alu poli brillant sur montant

€€€€€



SAULE FINITION MIROIR

Triple vitrage feuilleté

Ud 1,3 W/m².K

Vues ext. & int. : motif effet miroir
2 faces sur vitrage sablé

Vue intérieure : 2 joncs en alu poli
brillant sur montant

€€€€€



SAULE FINITION TRANSPARENT

Triple vitrage feuilleté

Ud 1,3 W/m².K -  36 dB

Vues ext. & int. : motif clair sur
vitrage sablé

Vue intérieure : 2 joncs en alu poli
brillant sur montant

€€€€€



SAULE FINITION NOIRE

Triple vitrage feuilleté

Ud 1,3 W/m².K -  36 dB

Vues ext. & int. : motif imprimé
noir sur vitrage dépoli

Vue intérieure : 2 joncs en alu poli
brillant sur montant

€€€€€

.....VUE EXTÉRIEURE : GRIS FONCÉ TEXTURÉ (RAL 7016 T).....

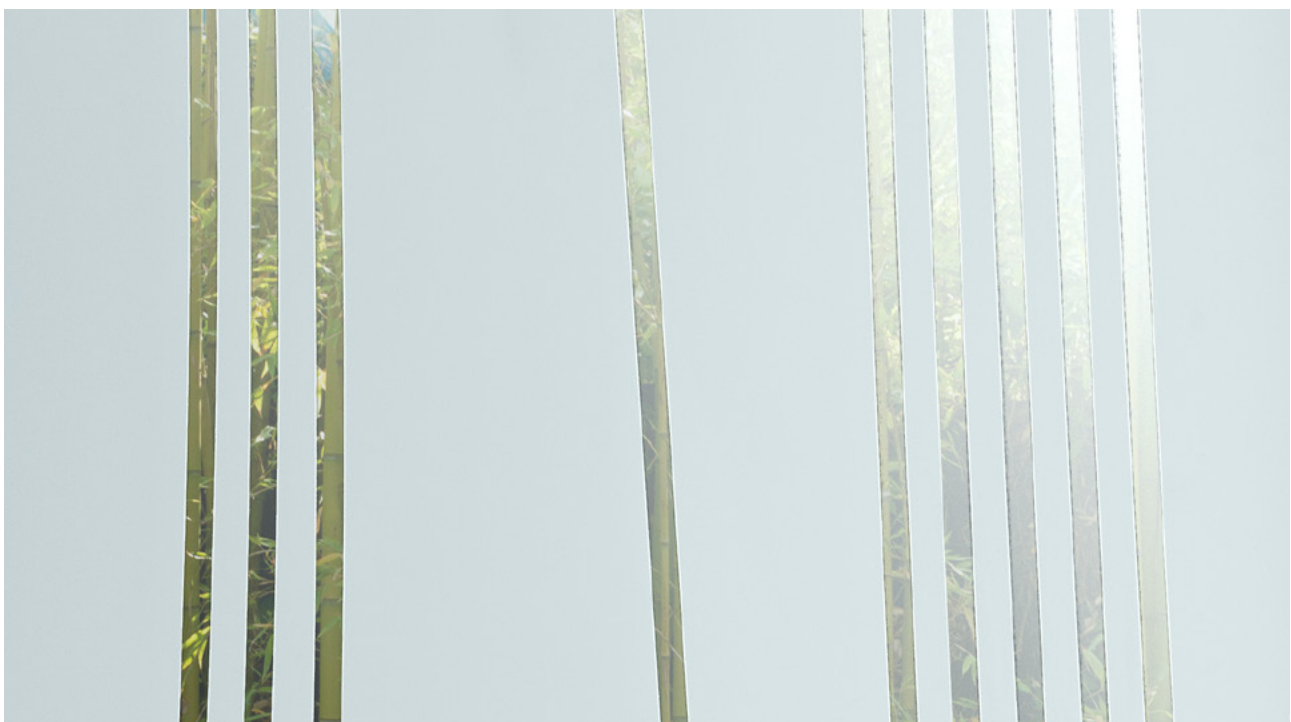



EULALIE

Triple vitrage feuilleté

Ud 1,3 W/m².K

Vues ext. & int. : motif effet miroir
2 faces sur vitrage sablé

Vue intérieure : 2 joncs en alu poli
brillant sur montant

€€€€€



EULALIE - Vue extérieure - Gris foncé texturé (RAL 7016 T)



CYTISE

Triple vitrage feuilleté

Ud 1,3 W/m².K - 36 dB

Vues ext. & int. : motif sablé cristallisé

Vue intérieure : 2 joncs en alu poli brillant sur montant

€€€€€€



FORUM

Triple vitrage feuilleté

Ud 1,6 W/m².K - 36 dB

Vues ext. & int. : motif sablé cristallisé

Vue intérieure : 2 joncs en alu poli brillant sur montant

€€€€€€



TORII

Triple vitrage feuilleté

Ud 1,3 W/m².K - 36 dB

Vues ext. & int. : motif sablé sur vitrage dépoli

Vue intérieure : 2 joncs en alu poli brillant sur montant

€€€€€€

.....VUE EXTÉRIEURE : GRIS CLAIR SATINÉ (RAL 7035 S).....

.....VUE INTÉRIEURE : GRIS CLAIR SATINÉ (RAL 7035 S).....



ANSHA

Triple vitrage feuilleté

Ud 1,3 W/m².K -  36 dB

Vues ext. & int. : motif sablé sur vitrage dépoli

Vue intérieure : 2 joncs en alu poli brillant sur montant

€€€€€



.....VUE INTÉRIEURE : GRIS CLAIR SATINÉ (RAL 7035 S).....

ANSHA - Vue extérieure - Gris clair satiné (RAL 7035 S)



.....VUE EXTÉRIEURE : GRIS CLAIR TEXTURÉ (RAL 9006 T).....



.....VUE INTÉRIEURE : GRIS CLAIR TEXTURÉ (RAL 9006 T).....

RYTHME

Triple vitrage feuilleté

Ud 1,3 W/m².K - 36 dB

Vue extérieure : motif sablé sur vitrage réfléchissant

Vue intérieure : 2 joncs en alu poli brillant sur montant



ÉCLAT

Triple vitrage feuilleté

Ud 1,3 W/m².K - 36 dB

Vues ext. & int. : motif sablé cristallisé

Vue intérieure : 2 joncs en alu poli brillant sur montant

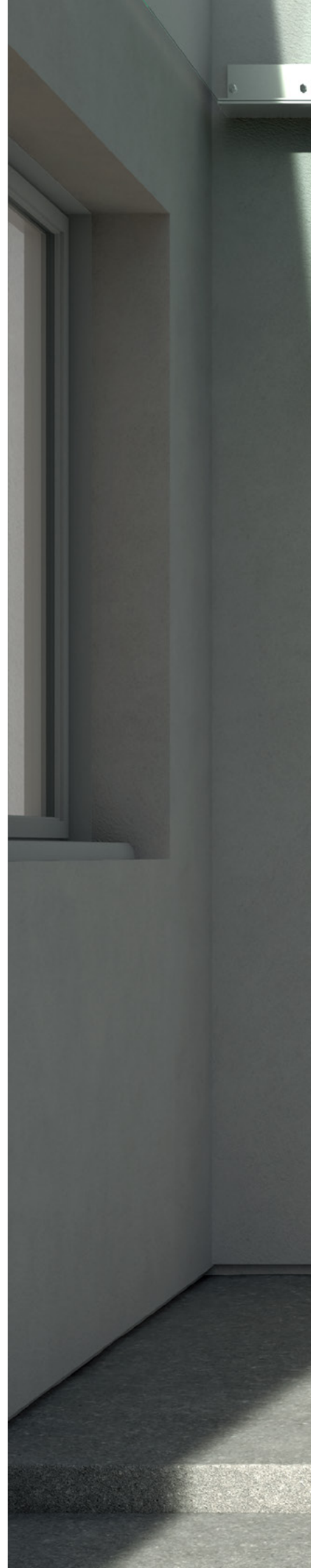



SOURCE

Triple vitrage feuilleté

Ud 1,3 W/m².K -  36 dB

Vue extérieure : motif sablé sur vitrage réfléchissant

Vue intérieure : 2 joncs en alu poli brillant sur montant

€€€€€



.....VUE INTÉRIEURE : GRIS CLAIR TEXTURÉ (RAL 9006 T).....



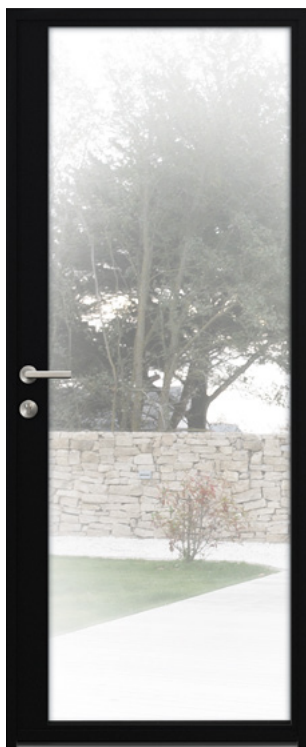

HALO

Triple vitrage feuilleté

Ud 1,3 W/m².K - 36 dB

Vue extérieure : vitrage réfléchissant

Vue intérieure : 2 joncs en alu poli brillant sur montant

Dans le cas d'un intérieur naturellement lumineux, d'une lumière traversante ou d'un éclairage intérieur, le vitrage devient transparent.



DIAPHANE

Triple vitrage feuilleté

Ud 1,3 W/m².K - 36 dB

Vue extérieure : vitrage dépoli

Vue intérieure : 2 joncs en alu poli brillant sur montant

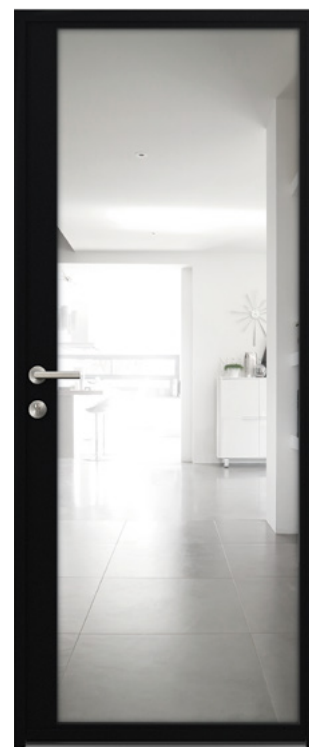

ÉVIDENCE

Triple vitrage feuilleté

Ud 1,3 W/m².K - 36 dB

Vue extérieure : vitrage clair

Vue intérieure : 2 joncs en alu poli brillant sur montant



.....VUE EXTÉRIEURE : NOIR TEXTURÉ (RAL 9011 T).....

.....VUE INTÉRIEURE : NOIR TEXTURÉ (RAL 9011 T).....



BRINDILLE

Triple vitrage feuilleté

Ud 1,3 W/m².K -  36 dB

Vue extérieure : motif sablé sur vitrage réfléchissant

Vue intérieure : 2 joncs en alu poli brillant sur montant

€€€€€





.....VUE EXTÉRIEURE : NOIR TEXTURÉ (RAL 9011 T).....



.....VUE INTÉRIEURE : NOIR TEXTURÉ (RAL 9011 T).....

SYMPHONIE*

Triple vitrage feuilleté

Ud 1,3 W/m².K -  36 dB

Vue extérieure : motif sablé sur vitrage réfléchissant

Vue intérieure : 2 joncs en alu poli brillant sur montant



** Le design peut varier en fonction des dimensions de la porte.*



SYMPHONIE - Vue intérieure - Blanc satiné (RAL 9016 S)





SYMPHONIE - Vue extérieure - Noir texturé (RAL 9011 T)





PORTES VITRÉES À COMPOSER



LUMIÈRE

CRÉEZ UNE PORTE D'ENTRÉE À VOTRE IMAGE

Avec la gamme Lumière, votre entrée devient lumineuse et personnalisable !

Composez votre porte selon le style que vous souhaitez : panneau ou vitrage au choix, avec ou sans traverse, poignées, position de la traverse... et créez une porte d'entrée qui vous ressemble !

TRIO - Grège texturé (RAL 9007 T)



SOLO

Ud 1,4 W/m².K*
 Porte d'entrée
 1 seul remplissage
 toute hauteur au choix

€€€€€€



DUO

Ud 1,5 W/m².K*
 Porte d'entrée avec
 2 remplissages et 1 traverse
 intermédiaire de 50 mm (hauteur
 de la traverse personnalisable)

€€€€€€



TRIO

Ud 1,7 W/m².K*
 Porte d'entrée avec
 3 remplissages et 2 traverses
 intermédiaires de 50 mm
 également réparties

€€€€€€

.....VUE EXTÉRIEURE : NOIR SABLÉ 2100.....

.....VUE INTÉRIEURE : BLANC SATINÉ (RAL 9016 S).....

*Pour les 3 modèles personnalisables SOLO, DUO et TRIO, les performances thermiques indiquées ci-dessus sont indicatives.
 Demandez conseil à votre professionnel installateur.*

** Avec Ug 1,1 W/m².K et intercalaire alu noir.*

COULEURS

INTEMPOREL



Blanc satiné
RAL 9016 S



Gris clair satiné
RAL 7035 S

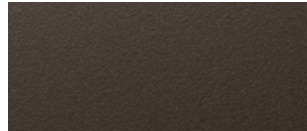

Taupe texturé
RAL 7022 T

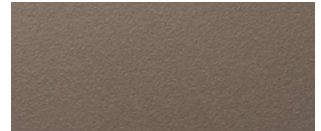

Gris quartz texturé
RAL 7039 T

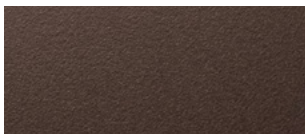

Brun gris texturé
RAL 8019 T

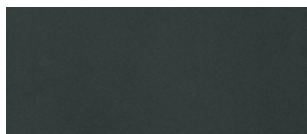

Gris foncé texturé
RAL 7016 T



Chêne doré^{(1)*}

TENDANCE



Gris clair texturé
RAL 9006 T

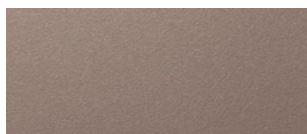

Grège texturé
RAL 9007 T



Gris sablé 2900

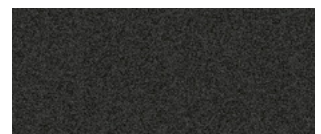

Noir sablé 2100

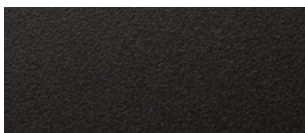

Noir texturé
RAL 9011 T



Mars sablé 2525

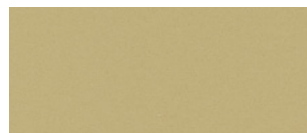

Champagne clair



Anodisé argent*

CLASSIQUE

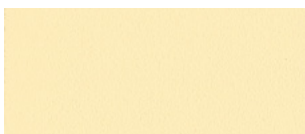

Beige texturé
RAL 1015 T

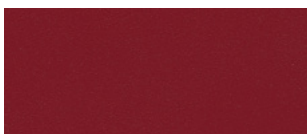

Rouge texturé
RAL 3004 T



Bleu foncé texturé
RAL 5003 T

Attention : les teintes foncées (grise, noire...) peuvent atteindre des températures élevées lors d'une exposition au soleil. Éviter le contact par les jeunes enfants. Les couleurs présentées sur ce document sont des interprétations et ne sont pas contractuelles.

** Coloris disponible uniquement sur les portes de la gamme LUMIÈRE.
(1) Coloris disponible uniquement en bicoloration.*

UN MAXIMUM DE COULEURS POUR PERSONNALISER VOTRE PORTE

POUR ENCORE PLUS DE PERSONNALISATION EXTÉRIEURE ET INTÉRIEURE, PROFITEZ DE LA BICOLORATION K•LINE



Côté budget, la bicolouration K•LINE c'est seulement 5 % de plus qu'une porte entièrement blanche.

Côté extérieur, le choix d'une couleur pour personnaliser et valoriser votre façade.



Côté intérieur, la sobriété et la neutralité du blanc.



NOS MARQUES DE QUALITÉ



BON À SAVOIR

ZONE DE PROTECTION DU PATRIMOINE : ATTENTION À VOS OBLIGATIONS !

Dans les secteurs sauvegardés ou en sites classés soumis à l'approbation des Architectes des Bâtiments de France, certains matériaux ou couleurs seront parfois imposés voire interdits. Rapprochez-vous de votre mairie ainsi que des services des Architectes des Bâtiments de France pour connaître les règles d'urbanisme de votre ville.



CAHIER TECHNIQUE

À CHACUN SA PART D'ORIGINALITÉ



122

POIGNÉES

124

BOUTONS ET BARRES DE TIRAGE

128

SÉCURITÉ ET FERMETURE

130

TYPES D'OUVERTURES
SEMI-FIXES ET FIXES LATÉRAUX

132

LIMITES DIMENSIONNELLES

133

ÉCO-CONCEPTION, LABELS ET
MARQUES DE QUALITÉ

134

ISOLATION ET
COUPES TECHNIQUES

136

PERFORMANCES THERMIQUES,
ACOUSTIQUES ET MISE EN ŒUVRE

POIGNÉES

DISPONIBLES SUR **TOUTES LES GAMMES**

SAUF MODÈLES SOLO, DUO ET TRIO DE LA GAMME LUMIÈRE

POIGNÉE STANDARD



BS2 - Poignée ronde
en inox satiné (ext./int.)**

** La BS2 est constituée d'inox 316 en extérieur, permettant un classement à la corrosion de grade 4 (meilleure tenue à la corrosion, notamment préconisé pour une meilleure tenue aux agressions salines).

POIGNÉES EN OPTION

Toutes ces poignées sont disponibles en version poignée double (extérieure et intérieure) ou en version simple poignée intérieure si une barre de tirage ou en poignée intégrée est choisie pour l'extérieur.

ROSACES RONDES

AVEC MOTIF DÉCORATIF



BC1⁽¹⁾ - Effet chêne clair



BC1⁽¹⁾ - Effet chêne grisé



BC1⁽¹⁾ - Noir

(1) Incompatibles avec une serrure à relevage.

DESIGN CONTEMPORAIN



BK4⁽¹⁾ - Inox satiné



BK7 - Inox satiné



BS4 - Inox noir mat



BS7 - Inox satiné



BS8 - Inox noir mat

DESIGN TRADITIONNEL



BS9 - Laiton satiné



BS10 - Laiton poli



BS11 - Inox noir mat

DESIGN GALBÉ



BO6 - Blanc satiné



BO7 - Aspect anodisé



BO8 - Noir satiné



BO11 - Aspect inox

ROSACES RONDES DESIGN GALBÉ		
RÉFÉRENCE POIGNÉE	POIGNÉE EXTÉRIEURE	POIGNÉE INTÉRIEURE
BO6	Blanc satiné	Blanc satiné
BO7	Aspect anodisé	Aspect anodisé
BO8	Noir satiné	Noir satiné
BO9	Aspect anodisé	Blanc satiné
BO10	Noir satiné	Blanc satiné
BO11	Aspect inox	Aspect inox
BO12	Aspect inox	Blanc satiné

* Incompatibles avec les portes SOLO, DUO, TRIO de la gamme Lumière

DESIGN CARRÉ



BO13 - Blanc satiné



BO14 - Aspect anodisé



BO15 - Noir satiné

ROSACES RONDES DESIGN CARRÉ		
RÉFÉRENCE POIGNÉE	POIGNÉE EXTÉRIEURE	POIGNÉE INTÉRIEURE
BO13	Blanc satiné	Blanc satiné
BO14	Aspect anodisé	Aspect anodisé
BO15	Noir satiné	Noir satiné
BO17	Aspect anodisé	Blanc satiné
BO18	Noir satiné	Blanc satiné

ROSACES CARRÉES



BK8 - Inox satiné



BS5⁽²⁾ - Inox satiné



BS6⁽²⁾ - Inox noir mat

(2) Excepté IMPULSION et HIPPARCOS finition Onde (gamme Surface), OURALI et TIBESTI (gamme Caractère).

		COMPATIBILITÉ DES POIGNÉES															
		DOUBLE POIGNÉE								SIMPLE POIGNÉE							
TYPES PORTES		BS2	BS4, BS7, BS8, BS9, BS10, BS11	BS5 ⁽²⁾ , BS6 ⁽²⁾	BC1 ⁽¹⁾ , BK4 ⁽¹⁾	BK7	BK8	BO6 à BO12	BO13 à BO18	BS2T	BS4T, BS7T, BS8T, BS9T, BS10T, BS11T	BS5T, BS6T	BC1T, BK4T	BK7T	BK8T	BO6T à BO8T, BO11T	BO13T à BO16T
SURFACE	PLEINES	●	●	●	●	●	●	●	●	●	●	●	●	●	●	●	●
	SEMI-VITRÉES	●	●	●	●	●	●	●	●	●	●	●	●	●	●	●	●
	TRADITIONNELLES	●	●	●	●	●	●	●	●	●	●	●	●	●	●	●	●
CARACTÈRE	PLEINES	●	●	●	●	●	●	●	●	●	●	●	●	●	●	●	●
	SEMI-VITRÉES	●	●	●	●	●	●	●	●	●	●	●	●	●	●	●	●
	TRADITIONNELLES	●	●	●	●	●	●	●	●	-	-	-	-	-	-	●	●
ÉMOTION	PLEINES	●	●	●	●	●	●	●	●	-	-	-	-	-	-	●	●
	SEMI-VITRÉES	●	●	●	●	●	●	●	●	-	-	-	-	-	-	●	●
	TRADITIONNELLES	●	●	●	●	●	●	●	●	-	-	-	-	-	-	●	●
LUMIÈRE	VITRÉES*	●	●*	-	●	-	-	●	●	●	●*	-	●	-	-	●	●
	VITRÉES À COMPOSER*	-	-	-	-	-	-	-	-	-	-	-	-	-	-	-	-

* Uniquement la BS4. Pour ces modèles, voir page 126.

BOUTONS ET BARRES DE TIRAGE

DISPONIBLES SUR **TOUTES LES GAMMES**

SAUF MODÈLES SOLO, DUO ET TRIO DE LA GAMME LUMIÈRE

CÔTÉ EXTÉRIEUR

EN INOX^{(1)*}
SATINÉ

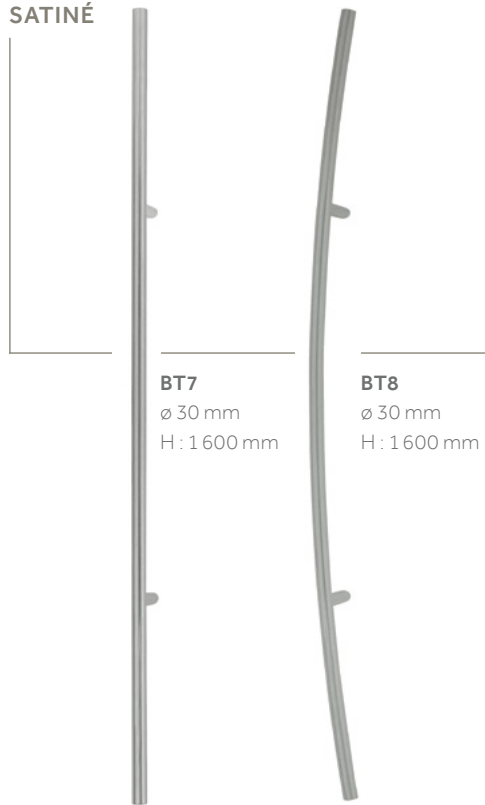

BT7
ø 30 mm
H: 1 600 mm

BT8
ø 30 mm
H: 1 600 mm

À LA COULEUR EXTÉRIEURE
DE LA PORTE⁽²⁾



BT9
∅ 30 mm
H: 1 100 mm

BT11
20 × 60 mm
H: 1 100 mm

BT16*
∅ 30 mm
H: 1 100 mm

BT17
∅ 30 mm
H: 1 500 mm

BOUTON DE TIRAGE* LAQUÉ

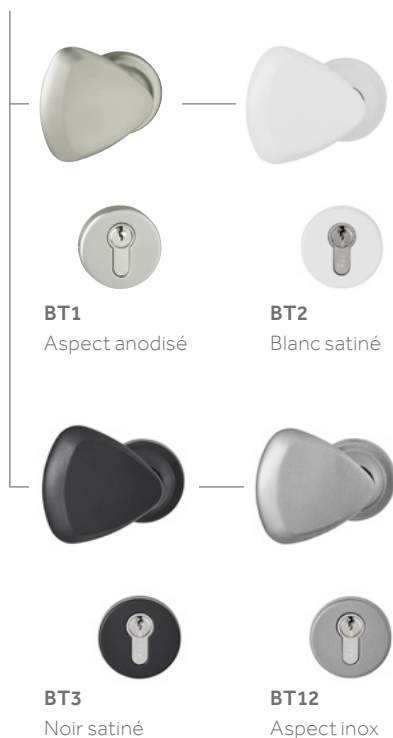

BT1
Aspect anodisé

BT2
Blanc satiné

BT3
Noir satiné

BT12
Aspect inox

HARMONISEZ LA COULEUR DE LA BARRE DE TIRAGE AVEC CELLE DE VOTRE PORTE D'ENTRÉE. Les BT11, BT16 et BT17 sont laquées de la couleur extérieure de la porte.

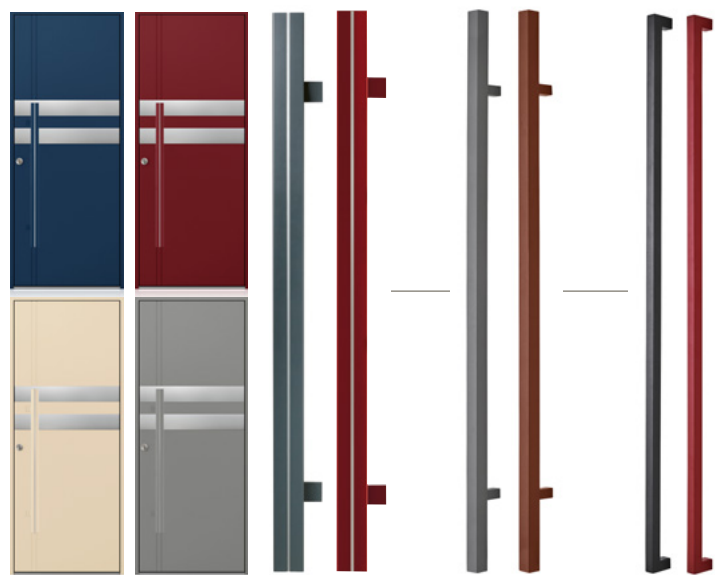

BT11

BT16

BT17

* Avec un bouton ou une barre de tirage, la serrure retour de pêne à clé ou la serrure motorisée pour POD est obligatoire.

(1) Les barres de tirage ne sont pas compatibles avec les portes traditionnelles de la gamme CARACTÈRE, ni avec les modèles de la gamme ÉMOTION. Seul le bouton de tirage est disponible.

(2) BT20 et BT22 sont positionnés horizontalement et remplacent la cimaise extérieure.

EN INOX
SATINÉ^{(1)*}



BT13
∅ 30 mm
Toute hauteur

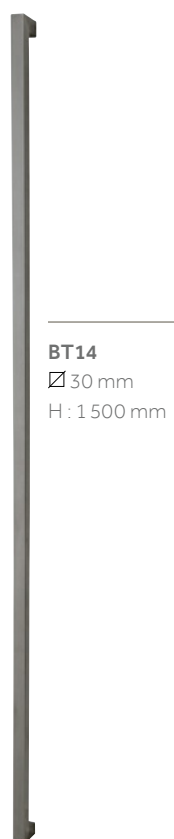

BT14
∅ 30 mm
H : 1 500 mm



BT15
∅ 40 mm
Toute hauteur

EN INOX
SATINÉ^{(1)*}



BT19
∅ 30 mm
H : 440 mm



BT20⁽²⁾
∅ 30 mm
L : 440 mm

EN POLI
SATIN^{(2)*}



BT22
∅ 30 mm
L : 440 mm

(2) Les BT20 et BT22 sont positionnées horizontalement et remplacent la cimaise extérieure.

		BOUTONS DE TIRAGE ⁽¹⁾	BARRE DE TIRAGE ⁽¹⁾⁽²⁾											
TYPES PORTES		BT1, BT2, BT3, BT12	BT7	BT8	BT9	BT11	BT13	BT14	BT15	BT16*	BT17	BT19	BT20	BT22
SURFACE	PLEINES	●	●	●	●	●	●	●	●	●	●	●	-	-
	SEMI-VITRÉES	●	●	●	●	●	●	●	●	●	●	●	-	-
	TRADITIONNELLES	●	-	-	-	-	-	-	-	-	-	-	●	●
CARACTÈRE	PLEINES	●	●	●	●	●	●	●	●	●	●	●	-	-
	SEMI-VITRÉES	●	●	●	●	●	●	●	●	●	●	●	-	-
	TRADITIONNELLES	●	-	-	-	-	-	-	-	-	-	-	-	-
ÉMOTION	PLEINES	●	-	-	-	-	-	-	-	-	-	-	-	-
	SEMI-VITRÉES	●	-	-	-	-	-	-	-	-	-	-	-	-
	TRADITIONNELLES	●	-	-	-	-	-	-	-	-	-	-	-	-
LUMIÈRE ⁽³⁾	VITRÉES*	●	●	●	●	●	-	-	-	-	-	-	-	-
	VITRÉES À COMPOSER*	-	-	-	-	-	-	-	-	-	-	-	-	-

* La BT16 sera positionnée en diagonale, pour les modèles (portes pleines) PILASTRE et ÉPIGRAMME pour s'intégrer au design.

(1) Les modèles ARMILLE, BODÉLÉ, ERIS et SESSILE sont déjà équipés d'une poignée intégrée. Il n'est pas possible de leur rajouter un bouton ou une barre de tirage.

(2) Non disponible sur les modèles SOLO, DUO et TRIO. (3) Les anciennes barres de tirage BT4, BT5 et BT6 restent disponibles.

POIGNÉES

DISPONIBLES SUR LES PORTES **SOLO, DUO, TRIO**
DE LA GAMME LUMIÈRE

POIGNÉES STANDARD



COULEUR DE LA PORTE D'ENTRÉE	POIGNÉE EXTÉRIEURE	POIGNÉE INTÉRIEURE
BLANC (intérieur et extérieur)	Blanc satiné	Blanc satiné
MONOCOULEUR (couleur intérieur et extérieur)	Aspect inox	Aspect inox
BICOULEUR (blanc intérieur / couleur extérieur)	Aspect inox	Blanc satiné

+
EN OPTION,
PLUSIEURS
COMBINAISONS
AU CHOIX :

RÉFÉRENCES POIGNÉES SOLO, DUO ET TRIO	POIGNÉE EXTÉRIEURE	POIGNÉE INTÉRIEURE
BP1	Blanc satiné	Blanc satiné
BP2	Aspect anodisé	Aspect anodisé
BP3	Noir satiné	Noir satiné
BP4	Aspect anodisé	Blanc satiné
BP5	Laiton	Laiton
BP6	Noir satiné	Blanc satiné
BP7	Aspect inox	Aspect inox
BP8	Aspect inox	Blanc satiné

POIGNÉES DE TIRAGE*

(Voir combinaisons dans le tableau)



3 coloris :
- blanc
- chrome brossé
- noir

RÉFÉRENCES POIGNÉES DE TIRAGE DES MODÈLES SOLO, DUO ET TRIO	POIGNÉE DE TIRAGE EXTÉRIEURE	POIGNÉE INTÉRIEURE
PT1	Blanc satiné	Blanc satiné
PT2	Chrome brossé	Chrome brossé
PT3	Noir satiné	Noir satiné
PT4	Chrome brossé	Blanc satiné

* Avec une poignée de tirage, la serrure retour de pêne à clé est obligatoire.

PAUMELLES

TRI-DIMENSIONNELLES _____

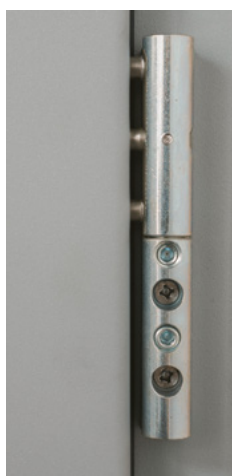

LES PORTES D'ENTRÉE K•LINE SONT EQUIPÉES EN STANDARD DE PAUMELLES TRI-DIMENSIONNELLES POUR LA GAMME SURFACE.

CES PAUMELLES SONT DISPONIBLES EN OPTION POUR LA GAMME CARACTÈRE.

Elles permettent un réglage facile de l'ouvrant et en hauteur, en largeur et en compression sans avoir besoin de dégondrer l'ouvrant.

BI-DIMENSIONNELLES _____

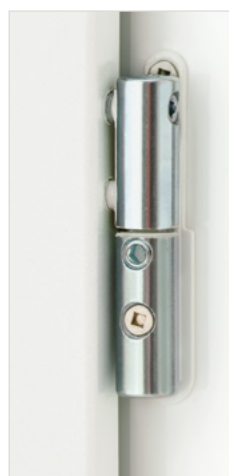

LES PORTES D'ENTRÉE K•LINE SONT EQUIPÉES EN STANDARD DE PAUMELLES BI-DIMENSIONNELLES POUR LES GAMMES CARACTÈRE ET LUMIÈRE.

CES PAUMELLES SONT DISPONIBLES EN OPTION POUR LA GAMME ÉMOTION.

CACHE-PAUMELLES _____

GAMMES SURFACE (DE SÉRIE) ET CARACTÈRE (OPTION)



Blanc



Noir



Aspect
inox



Aspect
anodisé

GAMMES CARACTÈRE ET LUMIÈRE (DE SÉRIE) ET ÉMOTION (OPTION)



Blanc



Noir



Aspect
inox



Aspect
anodisé



Laiton

GAMME ÉMOTION, PORTES PLEINES ET SEMI-VITRÉES (DE SÉRIE)



Blanc



Noir



Aspect
inox



Aspect
anodisé

SÉCURITÉ ET FERMETURE

DISPONIBLES SUR TOUTES LES GAMMES

SERRURE STANDARD

FERMETURE 5 POINTS

2 rouleaux + 2 crochets + 1 pêne dormant, pour les gammes SURFACE et CARACTÈRE.

ou

4 rouleaux + 1 pêne dormant, pour la gamme ÉMOTION.

SERRURE À RELEVAGE

Lever la poignée pour enclencher les rouleaux ou les crochets et le pêne dormant.

OPTIONS DE SERRURES

SERRURE AUTOMATIQUE (POIGNÉE EXTÉRIEURE)

Les 4 pannetons et crochets s'enclenchent automatiquement en claquant la porte.

Le 5^e point (pêne dormant) est verrouillé par un tour de clé.

SERRURE AUTOMATIQUE MANŒUVRE À CLÉ

(compatible uniquement avec une barre, un bouton, une poignée de tirage ou une poignée intégrée extérieure) :

Les 4 pannetons (ou rouleaux) et crochets s'enclenchent automatiquement en claquant la porte.

- avec **gâche standard** : utilisation obligatoire de la clé pour ouvrir la porte de l'extérieur.
- avec **gâche débrayable** : au quotidien, permet d'ouvrir la porte de l'extérieur sans la clé (possibilité de désactiver cette fonction pour revenir à l'utilisation d'une gâche standard).
- avec **gâche électrique 12 V ou 24 V à contact stationnaire et décondamnation manuelle** (disponible uniquement en 1 vantail sans fixe adjacent) : permet une ouverture par bouton poussoir.

SERRURE MOTORISÉE POUR PORTE À OUVERTURE À DISTANCE (POD)

Permet d'ouvrir la porte à distance *via* l'appli gratuite K•LINE Smart Home (compatible uniquement avec une barre de tirage, un bouton de tirage ou une poignée intégrée) pour une porte en 1 vantail.

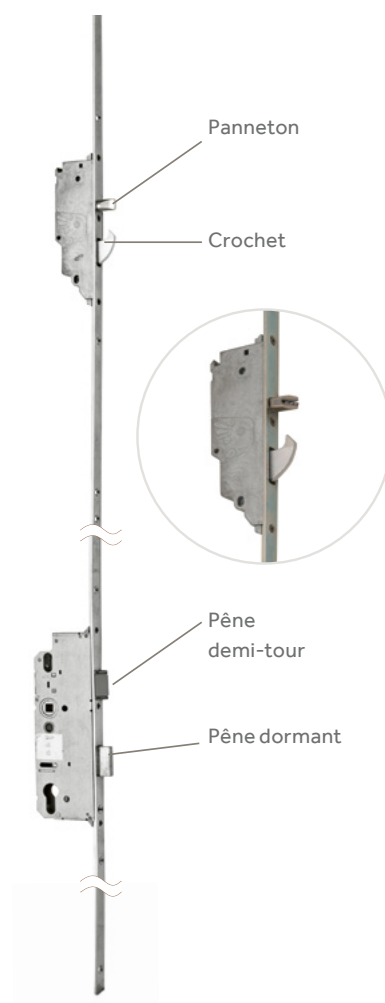

	ÉQUIPEMENT STANDARD		OPTIONS				
	RELEVAGE À CROCHETS	RELEVAGE À ROULEAUX	AUTOMATIQUE	MANŒUVRE À CLÉ + GÂCHE STANDARD	MANŒUVRE À CLÉ + GÂCHE ÉLECTRIQUE	MANŒUVRE À CLÉ + GÂCHE DÉBRAYABLE	PORTE À OUVERTURE À DISTANCE (POD)
SURFACE	●	-	●	●	●	●	●
CARACTÈRE	●	-	●	●	●	●	●
ÉMOTION	-	●	●	●	●	●	-
LUMIÈRE	VITRÉES	●	●	●	●	●	-
	VITRÉES À COMPOSER	●	-	●	●	●	-

CYLINDRES*

CYLINDRE EUROPÉEN* 3 CLÉS

Cylindre standard pour les gammes **CARACTÈRE**, **ÉMOTION** et **LUMIÈRE**.



CYLINDRE DE HAUTE SÉCURITÉ AVEC CARTE DE PROPRIÉTÉ*

Cylindre de haute sécurité, avec fonction débrayable, système anti-perçage, barre anti-casse carte de propriété (Copyright illimité) et 5 clés plates réversibles marquées K•LINE.

* Barillet disponibles également avec un bouton intérieur.

Clés interdites à la reproduction à vie protégées par COPYRIGHT + Carte de propriété



CYLINDRE DE SÉCURITÉ*

Cylindre de sécurité, avec fonction débrayable, système anti-crochetage, carte d'identification et 5 clés plates réversibles marquées K•LINE.

Cylindre standard pour la gamme **SURFACE**.



CACHE-CYLINDRES EN OPTION

OPTION CACHE-CYLINDRE RENFORCÉ

Protection extérieure renforcée du cylindre, finition inox satiné: retardateur d'effraction. Compatible avec l'ensemble des cylindres.



OPTION CACHE-CYLINDRE AFFLEURANT

Rosace extérieure du cylindre au design épuré, rendant en plus l'accès au cylindre impossible depuis l'extérieur.

Compatible avec l'ensemble des cylindres, les barres de tirage et poignées intérieures en inox satiné.



ENTREBÂILLEUR

L'entrebâilleur permet d'entrouvrir votre porte depuis l'intérieur. Il s'actionne à l'aide d'un verrou intérieur de condamnation harmonisé avec la poignée intérieure.

Cette option est disponible en porte 1 vantail. Elle est compatible avec la serrure automatique et la serrure manœuvre à la clé avec gâche standard.



TYPES D'OUVERTURES

3 CONFIGURATIONS POSSIBLES POUR L'ENSEMBLE DES MODÈLES.



1 vantail



2 vantaux tiercés
(le semi-fixe représente environ
1/3 du vantail principal)



2 vantaux égaux

PENSEZ-Y :

Pour une entrée plus large, plus haute ou plus lumineuse... associez votre porte d'entrée K•LINE à une imposte (partie supérieure) ou un fixe latéral.

Pour plus d'informations, contactez votre professionnel.

DESCRIPTIFS DES SEMI-FIXES ET FIXES LATÉRAUX

Les semi-fixes vitrés MV :

- Pour les gammes SURFACE et CARACTÈRE : triple vitrage feuilleté de 71 mm d'épaisseur, motifs décoratifs selon les modèles.
- Pour les gammes EMOTION et LUMIÈRE : triple vitrage feuilleté de 58 à 59 mm d'épaisseur, motifs décoratifs selon les modèles.
- Pour les portes SOLO, DUO et TRIO de la gamme LUMIÈRE, elles ne sont pas réalisables en 2 vantaux tiercés.

Les semi-fixes MP1 à MP7 :

Panneau monobloc isolant, de 70 ou 85 mm, vitrés ou pleins, avec moulures rapportées ou non, selon modèle. Ils ne sont pas déclinés en fixes latéraux.

LES FIXES LATÉRAUX

Les fixes latéraux MV : double ou triple vitrage jusqu'à 48 mm d'épaisseur, motifs décoratifs selon les modèles de portes associés.

SEMI-FIXES ET FIXES LATÉRAUX

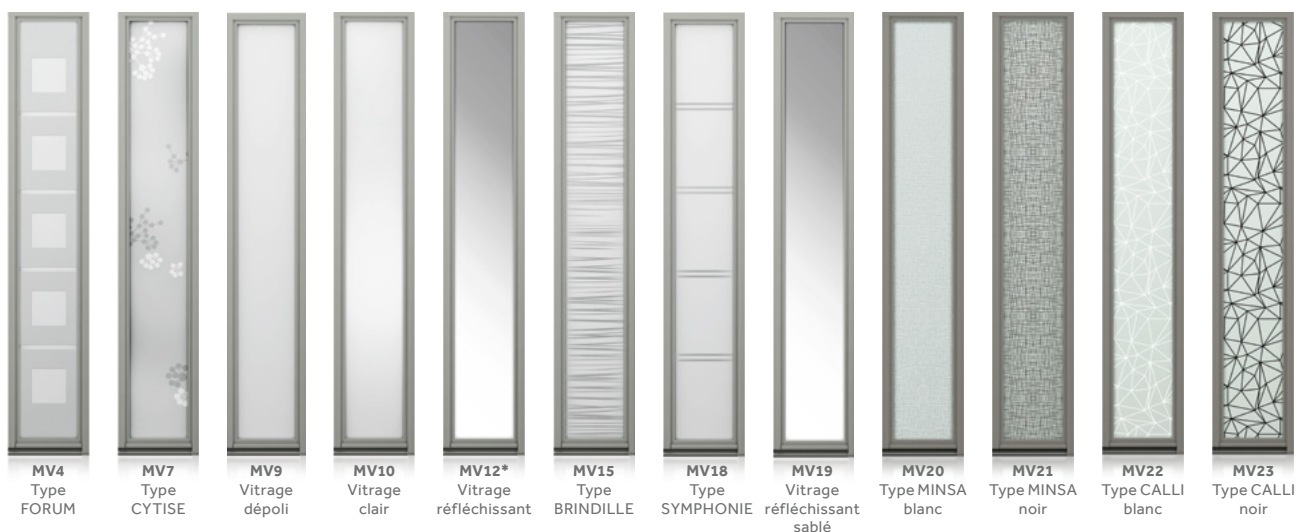

Pour les MP1 à MP7, vérifiez la compatibilité selon votre modèle auprès de votre installateur, ou sur www.maconfig.k-line.fr

TABLEAU DES COMPATIBILITÉS SEMI-FIXES VITRÉS MV																	FIXES LATÉRAUX	
TYPES PORTES		MV4	MV7	MV9	MV10	MV12*	MV15	MV18	MV19	MV20	MV21	MV22	MV23	MV24	MV25	MV26	MV27	MV29
SURFACE	PLEINES	●	●	●	●	●	●	●	●	●	●	●	●	●	●	●	-	-
	SEMI-VITRÉES	●	●	●	●	●	●	●	●	●	●	●	●	●	●	●	-	-
	TRADITIONNELLES	●	●	●	●	●	●	●	●	●	●	●	●	●	●	●	-	-
CARACTÈRE	PLEINES	●	●	●	●	●	●	●	●	●	●	●	●	●	●	●	-	-
	SEMI-VITRÉES	●	●	●	●	●	●	●	●	●	●	●	●	●	●	●	-	-
	TRADITIONNELLES	●	●	●	●	●	●	●	●	●	●	●	●	●	●	●	-	-
ÉMOTION	PLEINES	●	●	●	●	●	●	●	●	●	●	●	●	●	●	●	-	-
	SEMI-VITRÉES	●	●	●	●	●	●	●	●	●	●	●	●	●	●	●	-	-
	TRADITIONNELLES	●	●	●	●	●	●	●	●	●	●	●	●	●	●	●	-	-
LUMIÈRE	VITRÉES*	●	●	●	●	●	●	●	●	●	●	●	●	●	●	●	●	●
	VITRÉES À COMPOSER*	-	-	●	-	-	-	-	-	-	-	-	-	-	-	-	-	-

* De nuit, le vitrage devient transparent avec un éclairage intérieur.

LIMITES DIMENSIONNELLES INDICATIVES

GAMME SURFACE		PORTES PLEINES, SEMI-VITRÉES ET TRADITIONNELLES			
		MINI		MAXI	
1 VANTAIL	L	800		1100	
	H	2050		2350	
2 VANTAUX TIERCÉS	L	1150		1700	
	H	2150		2350	
2 VANTAUX ÉGAUX	L	1600		2000	
	H	2150		2350	

GAMME CARACTÈRE		PORTES PLEINES ET SEMI-VITRÉES		PORTES TRADITIONNELLES	
		MINI	MAXI	MINI	MAXI
1 VANTAIL	L	800	1100	900	1100
	H	2050	2350	2050	2350
2 VANTAUX TIERCÉS	L	1150	1700	1200	1750
	H	2150	2350	2150	2350
2 VANTAUX ÉGAUX	L	1600	2000	1700	2200
	H	2150	2350	2150	2350

GAMME ÉMOTION		PORTES PLEINES ET SEMI-VITRÉES		PORTES TRADITIONNELLES	
		MINI	MAXI	MINI	MAXI
1 VANTAIL	L	800	1100	850	1100
	H	2050	2350	2050	2350
2 VANTAUX TIERCÉS	L	1100	1700	1100	1700
	H	2150	2350	2050	2350
2 VANTAUX ÉGAUX	L	1700	2200	1700	2200
	H	2150	2350	2050	2350

GAMME LUMIÈRE		PORTES VITRÉES		PORTES VITRÉES À COMPOSER	
		MINI	MAXI	MINI	MAXI
1 VANTAIL	L	800	1150	800	1100
	H	2050	2350	2050	2350
2 VANTAUX TIERCÉS	L	1150	1700		
	H	2050	2350		
2 VANTAUX ÉGAUX	L	1600	2200	1600	2100
	H	2050	2350	2050	2350

Certaines dimensions peuvent varier en fonction des modèles ou du dormant souhaité.

Demandez conseil à votre professionnel installateur.

DIMENSIONS ET DESIGN

Le sur-mesure ne doit pas se faire au détriment du design. C'est pourquoi nous veillons à ce que l'esthétique de nos portes s'adapte à toutes les dimensions.

Les modèles de portes présentés en 1 vantail, dans ce catalogue, mesurent 900 × 2150 mm. Pour toute autre dimension, le design peut être modifié en fonction de la hauteur et / ou largeur de la porte.

Modèles ayant 2 déclinaisons design pour s'ajuster au mieux au design de la porte :

- Gamme SURFACE : LINARI, ESQUILLE, ÉRIS, HIPPARCOS
- Gamme CARACTÈRE : PILÉA, APOPHIS, PETIOLE, OURALI, TIBESTI
- Gamme ÉMOTION : AURIQUE, COTICE, SÉMAPHORE

Demandez conseil à votre professionnel installateur ou visualisez votre porte aux dimensions réelles sur maconfig.k-line.fr.



ÉCO-CONCEPTION

Notre nouvelle génération de portes d'entrée a été conçue pour réduire encore davantage son impact sur la planète. Comment ? En poursuivant nos engagements pour limiter au maximum les transports en privilégiant des fournisseurs les plus locaux possibles.

Nous utilisons également des matériaux durables et recyclés - comme l'aluminium, les cadres polymères ou les isolants thermiques - et intégrons des principes de conception éco-responsables dès le départ, notamment pour anticiper le recyclage de nos portes en fin de vie. Nous visons ainsi une réduction de l'empreinte carbone d'environ 50% d'ici 2026, par rapport aux gammes actuelles.

Pour en savoir plus, toutes les données officielles sont disponibles dans nos Fiches de Déclaration Environnementale et Sanitaire (FDES), qui expliquent l'impact environnemental et sanitaire de nos portes, de leur fabrication jusqu'à leur recyclage. Elles sont consultables sur inies.fr dès leur commercialisation.

LABELS ET MARQUES DE QUALITÉ



BV Cert. 6227634

Unique label qui certifie l'origine française d'un produit. Le label « Origine France Garantie » s'obtient uniquement par une évaluation de conformité des produits aux exigences du référentiel, réalisée par un organisme certificateur indépendant (Bureau Veritas, Afnor, Cerbi, Fcba...).



Principal indicateur de la conformité d'un produit aux législations de l'Union Européenne, le marquage CE permet la libre circulation d'un produit sur l'ensemble du territoire européen.

En apposant le marquage CE sur ses produits, le fabricant déclare respecter les exigences européennes qui s'appliquent à son produit en matière de performances et de qualité, conformément à la norme harmonisée de référence NF EN 14351.

Le marquage CE n'indique pas une origine géographique.



Étiquette indiquant par un pictogramme et un système de classes, le niveau d'émission de substances volatiles (composés organiques volatiles) d'un produit. La classification prend en compte la qualité de l'air intérieur sur une échelle allant de A+ (très faibles émissions) à C (fort niveau d'émissions).



MENUISERIE ÉQUIPÉE DE VITRAGES CERTIFIÉS

Atteste de la qualité des doubles et triples vitrages ainsi que de leurs performances acoustiques et thermiques.

GARANTIES

10 ANS

ÉTANCHÉITÉ
BON FONCTIONNEMENT
SOLIDITÉ DES ASSEMBLAGES

10 ANS
Portes d'entrée

5 ANS
Portes de service

ANTI-CORROSION
ADHÉRENCE

15 ANS
Texturé/Sablé/Satiné/Anodisé

5 ANS
Chêne doré

BRILLANCE
COULEUR

2 ANS

ACCESSOIRES
QUINCAILLERIE

Retrouvez tous les détails de nos conditions de garantie sur www.k-line.fr

PROTECTION CHANTIER

Soucieux de la qualité jusqu'à la livraison, toutes nos portes d'entrée sont livrées avec une plaque en PVC alvéolaire qui protège le panneau. Votre porte d'entrée profite ainsi d'une protection optimale pendant toute la durée des travaux.

ENTRETIEN

Les portes K•LINE ne nécessitent aucun entretien particulier ! Un simple lavage à l'eau claire avec une éponge non abrasive est recommandé plusieurs fois par an.

ISOLATION ET COUPES TECHNIQUES

GAMME SURFACE

PORTES PLEINES, SEMI-VITRÉES ET TRADITIONNELLES

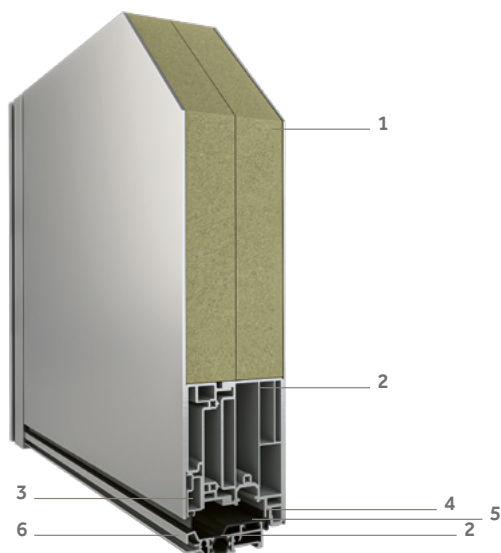

- 1 - Ouvrant monobloc de 85 mm.
Panneau alu de 2,5 mm à l'extérieur et 2 mm à l'intérieur.
Âme isolante haute densité de 81 mm.
- 2 - Rupture de pont thermique complète
(dormant, ouvrant(s) et seuil).
- 3 - Jet d'eau invisible.
- 4 - Joint d'étanchéité périphérique.
- 5 - Profil de propreté noir clippé.
- 6 - Seuil réduit de 20 mm sans encastrement
conforme à la loi PMR.

GAMME CARACTÈRE

PORTES PLEINES ET SEMI-VITRÉES

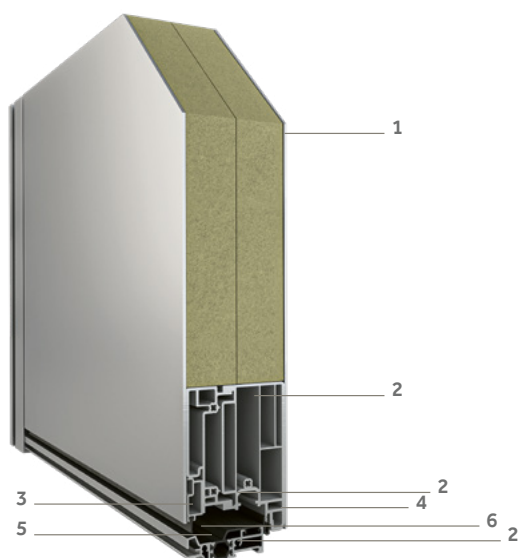

- 1 - Ouvrant monobloc de 85 mm.
Panneau alu de 2,5 mm à l'extérieur et panneau
acier de 0,75 mm à l'intérieur.
Âme isolante haute densité de 81 mm.
- 2 - Rupture de pont thermique complète
(dormant, ouvrant(s) et seuil).
- 3 - Jet d'eau invisible.
- 4 - Joint d'étanchéité périphérique.
- 5 - Profil de propreté noir clippé (en option).
- 6 - Seuil réduit de 20 mm sans encastrement
conforme à la loi PMR.

GAMME ÉMOTION

PORTES PLEINES ET SEMI-VITRÉES

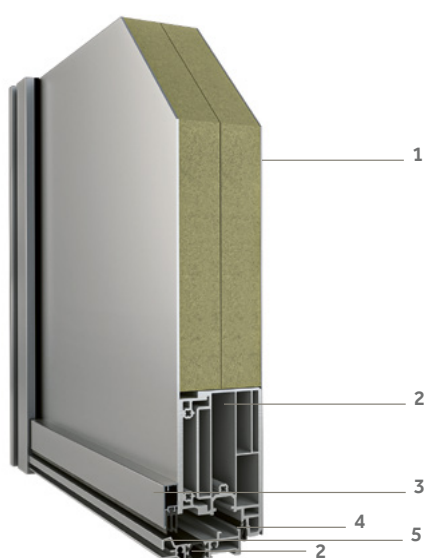

- 1 - Ouvrant monobloc de 72 mm.
Panneau alu de 2 mm à l'extérieur et panneau
acier de 0,75 mm à l'intérieur.
Âme isolante haute densité de 68 mm.
- 2 - Rupture de pont thermique complète
(dormant, ouvrant(s) et seuil).
- 3 - Jet d'eau.
- 4 - Joint d'étanchéité périphérique.
- 5 - Seuil réduit de 20 mm sans encastrement,
conforme à la loi PMR.

GAMME CARACTÈRE & ÉMOTION

PORTES TRADITIONNELLES

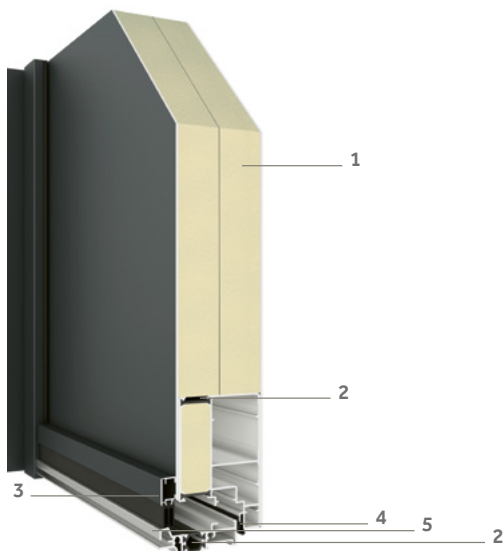

- 1 - Ouvrant monobloc de 70 mm.
Panneau alu de 2 mm.
Âme isolante haute densité de 68 mm.
- 2 - Rupture de pont thermique complète (dormant, ouvrant(s) et seuil).
- 3 - Jet d'eau.
- 4 - Joint d'étanchéité périphérique.
- 5 - Seuil réduit de 20 mm sans encastrement conforme à la loi PMR.

GAMME LUMIÈRE

VITRÉES

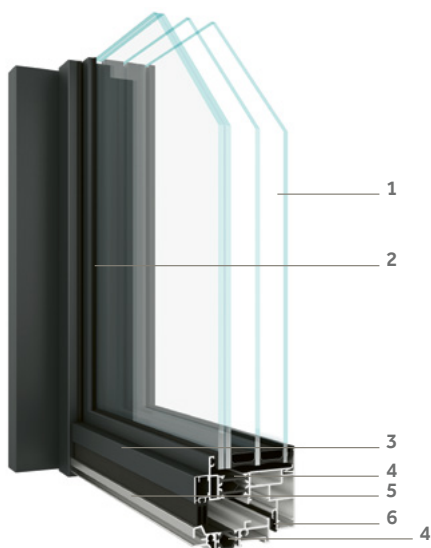

- 1 - Triple vitrage feuilleté retardateur d'effraction de 58 mm.
- 2 - Ouvrant semi-caché.
- 3 - Jet d'eau.
- 4 - Rupture de pont thermique complète (dormant, ouvrant(s) et seuil).
- 5 - Seuil réduit de 20 mm sans encastrement, conforme à la loi PMR.
- 6 - Joint d'étanchéité périphérique.

VITRÉES À COMPOSER

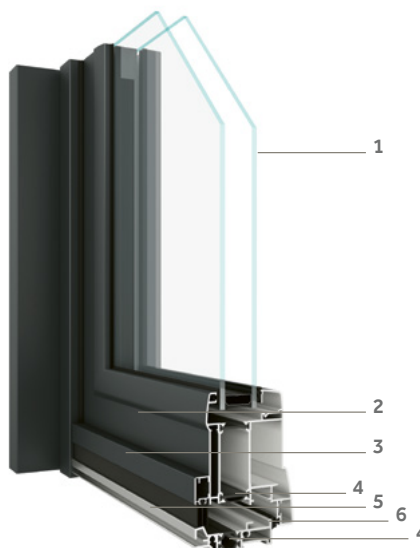

- 1 - Double ou triple vitrage jusqu'à 48 mm et/ou panneau alu 2 faces tôles.
- 2 - Ouvrant apparent.
- 3 - Jet d'eau.
- 4 - Rupture de pont thermique complète (dormant, ouvrant(s) et seuil).
- 5 - Seuil réduit de 20 mm, sans encastrement, conforme à la loi PMR.
- 6 - Joint d'étanchéité périphérique.

PERFORMANCES THERMIQUES

Grâce à leurs hautes performances, les portes d'entrée K•LINE ont une isolation thermique Ud jusqu'à 0,66 W/m².K.

	GAMMES	MODÈLES	ISOLATION THERMIQUE Ud (W/m ² .K)*
SURFACE	PLEINES	Traversine, Pilastre, Impulsion, Silohé, Sinopie, Épigramme, Linari, Estacade, Artem	0,68
		Traversine, Pilastre, Impulsion, Silohé, Sinopie, Épigramme, Linari, Estacade, Artem AVEC option acoustique	0,73
		Armillé	0,69
		Bodélé	0,71
	SEMI-VITRÉES	Éris, Taygète, Titanide, Scintilla	1,1
		Thétys, Hipparcos, Sotil, Astérope, Héol, Mérope	1,2
		Esquille, Théia	1,3
	TRADITIONNELLES	Cella	0,68
		Cella AVEC option acoustique	0,71
		Loggia, Bastille, Carrousel	1,2
CARACTÈRE	PLEINES	Coutille, Anthos, Piléa, Apophis, Liriope, Pétiole, Lapillis, Nigelle, Javeline, Hastée, Nysa, Foliole, Andésine, Acanthe, Sépale, Hygie	0,68
		Coutille, Anthos, Piléa, Apophis, Liriope, Pétiole, Lapillis, Nigelle, Javeline, Hastée, Nysa, Foliole, Andésine, Acanthe, Sépale, Hygie AVEC option acoustique	0,73
		Sessile	0,69
	SEMI-VITRÉES	Estrella	0,89
		Mérapi, Savanah, Socotra, Tibesti, Loména, Lagone, Karoo, Koba, Édéa, Pamir, Ourali	1,1
		Aurès, Tanami	1,2
	TRADITIONNELLES	Odéon	1,0
		Odéon AVEC option acoustique	1,1
		Auteuil, Topaze, Bagatelle, Vérone, Venise, Ruban, Sari	1,4
	ÉMOTION	PLEINES	Alcôve, Astragale, Émersion, Pyrope, Estampille, Centiare, Axiale
Alcôve, Astragale, Émersion, Pyrope, Estampille, Centiare, Axiale AVEC option acoustique			0,85
SEMI-VITRÉES		Sémaphore, Auriq, Tourelle, Calima, Balancine	1,2
		Trinôme, Cubic, Fusain, Cotice	1,3
		Doline	1,4
TRADITIONNELLES		Rectangle, Arc, Demi-lune pleins	1,0
		Rectangle, Arc, Demi-lune semi-vitrés	1,1 à 1,6
LUMIÈRE	VITRÉES	Kimono, Sakana, Sagaie, Saori, Saule, Cytise, Forum, Torii, Ansha, Rythme, Éclat, Source, Halo, Diaphane, Évidence, Brindille et Symphonie	1,3
	VITRÉES À COMPOSER	Solo, Duo, Trio	Selon la configuration personnalisée. Demandez conseil à votre professionnel installateur.

Retrouvez la performance thermique de chaque modèle, indiquée dans chaque descriptif.

Performances jusqu'à A*4 E * 7B V*A3.

*Performances thermiques, calculées sur 1 porte 1 vantail, selon la norme EN 14351-1.

PERFORMANCES ACOUSTIQUES

	COLLECTIONS	MODÈLES	Ra, tr (dB)	
SURFACE	PLEINES	Bodélé, Traversine, Pilastre, Impulsion, Silohé, Sinopie, Épigramme, Linari, Estacade, Artem	29	
		Traversine, Pilastre, Impulsion, Silohé, Sinopie, Épigramme, Linari, Estacade, Artem AVEC option acoustique	35	
	SEMI-VITRÉES	Taygète	30	
		Éris, Hipparcos	31	
		Esquille	32	
	TRADITIONNELLES	Cella	29	
		Cella AVEC option acoustique	35	
	CARACTÈRE	PLEINES	Coutille, Anthos, Piléa, Apophis, Liriope, Pétiole, Lapillis, Nigelle, Javeline, Hastée, Nysa, Foliole, Andésine, Acanthe, Sépale, Hygie	29
			Coutille, Anthos, Piléa, Apophis, Liriope, Pétiole, Lapillis, Nigelle, Javeline, Hastée, Nysa, Foliole, Andésine, Acanthe, Sépale, Hygie AVEC option acoustique	35
		SEMI-VITRÉES	Estrella	30
		Karoo, Tanami	32	
TRADITIONNELLES		Odéon	28 ou 33dB*	
		Odéon AVEC option acoustique	33	
ÉMOTION		PLEINES	Alcôve, Astragale, Émersion, Pyrope, Estampille, Centiare, Axiale	28
	Alcôve, Astragale, Émersion, Pyrope, Estampille, Centiare, Axiale AVEC option acoustique		33	
	SEMI-VITRÉES	Aurique	30	
		Tourelle	31	
		Doline	33	
	TRADITIONNELLES	Rectangle plein, Arc plein, Demi-lune plein	28	
		Rectangle (1 vitrage)	30	
LUMIÈRE	VITRÉES	Kimono, Minsa, Calli, Sakana, Sagaie, Saori finition transparente ou noire, Saule finition transparente ou noire, Cytise, Forum, Torii, Ansha, Rythme, Éclat, Source, Halo, Diaphane, Évidence, Brindille et Symphonie	36	
	VITRÉES À COMPOSER	Solo, Duo, Trio	Selon la configuration personnalisée. Demandez conseil à votre professionnel installateur.	

* Ud 1,1 W/m².K - 33 dB avec option acoustique.

MISE EN ŒUVRE

- Neuf : dormants pour une reprise de doublage de 80, 100, 120, 140, 160, 180 et 200 mm.
- Dormants spécifiques pour ossature bois, monomur, isolation thermique par l'extérieur.
- Rénovation : 12 dormants au choix pour toutes les configurations.

FACILE DE S'ADAPTER !
LES PORTES K•LINE
SONT 100 % SUR-MESURE

GAMME SURFACE

NOUVEAUTÉS 2026

2 modèles s'ajoutent à notre gamme SURFACE.

Début 2026, deux nouveaux modèles de portes : SCINTILLA et TITANIDE seront disponibles. Un design moderne et élégant, avec un vitrage et un ouvrant parfaitement alignés avec le cadre extérieur. Grâce à sa conception spéciale, elles offrent une surface lisse et épurée, idéale pour une entrée chic et contemporaine.



TITANIDE

Triple vitrage feuilleté dépoli

Ud 1,1 W/m².K

Vue extérieure : motif décoratif en aluminium plaxé effet chêne grisé, jonc alu brossé poli brillant

Vue intérieure : motif décoratif usiné

€€€€€€



SCINTILLA

Triple vitrage feuilleté dépoli

Ud 1,1 W/m².K

Vue extérieure : motif décoratif en aluminium brossé

Vue intérieure : sans motif décoratif usiné

€€€€€€

Plusieurs finitions possibles

Alu brossé

Laqué noir

Chêne clair

Chêne grisé



SEMI-VITRÉES

VITRAGE AFFLEURANT

LIGNES ÉPURÉES



TITANIDE - Vue extérieure - Gris sablé 2900



**RENDEZ-VOUS
EN 2026 !**

SCINTILLA - Vue extérieure - Noir sablé 2100

Bien choisir

MA PORTE, MON COUP DE CŒUR

Si la porte d'entrée fait souvent l'objet d'un véritable coup de cœur, il est néanmoins essentiel de définir précisément l'environnement dans lequel elle sera installée et l'usage souhaité afin de bien la choisir. Votre porte d'entrée est le point de rencontre entre l'intérieur de votre habitat et le monde extérieur : cette double exposition est déterminante pour faire le bon choix, qui doit aussi allier style, fonctionnalité et sécurité. Couleurs, types d'ouvertures, finitions, vitrages, poignées, barres de tirage et accessoires : découvrez toutes les possibilités offertes par K•LINE et choisissez de manière sûre votre porte d'entrée.

Comment bien choisir ma porte K•LINE?

LES QUESTIONS-CLÉS POUR UN CHOIX ÉCLAIRÉ

— Pourquoi choisir une porte en aluminium ?.....	142
— Porte pleine ou porte vitrée ?.....	144
— Affleurant ou à recouvrement : quel design extérieur ?.....	146
— Poignée ou barre de tirage ?.....	148
— Quel design choisir pour ma poignée ?.....	150
— Comment mieux sécuriser ma maison ?.....	154
— Comment gagner en confort au quotidien ?.....	156
— Comment trouver mon style ?.....	158

POURQUOI CHOISIR UNE PORTE EN ALUMINIUM?





Matériau de création et d'innovation, l'aluminium est une source d'inspiration inépuisable pour les designers, qui peuvent ainsi laisser libre court à leur imagination. À la fois esthétiques, durables, sûres et respectueuses de l'environnement, les portes d'entrée en aluminium K•LINE ne connaissent aucune limite créative, s'intégrant ainsi harmonieusement à tous les styles d'architecture.

01. DU STYLE SUR MESURE

Contemporain, classique ou même traditionnel, l'aluminium permet tous les styles et peut même reproduire l'aspect du bois (moultures et boiseries).

02. INALTÉRABLE ET DURABLE

La qualité et la solidité de l'aluminium confèrent aux portes d'entrée K•LINE une résistance plus importante aux agressions extérieures (pluie, neige, froid, chaleur, sel marin), ainsi qu'une grande durabilité de performances mécaniques.

03. FACILE D'ENTRETIEN

L'aluminium ne nécessite que très peu d'entretien, puisqu'un simple nettoyage à l'eau claire suffit.

04. ROBUSTE ET RÉSISTANT

L'aluminium est un matériau solide et robuste, offrant une excellente résistance contre les tentatives d'effraction. Les portes en aluminium peuvent être également équipées de systèmes de verrouillage multipoints, mais aussi de détecteur de verrouillage intégré.

05. UN LARGE CHOIX DE COULEURS

L'aluminium se colore à l'infini et offre une large palette de couleurs et de finitions garanties dans le temps : sablé, satiné, texturé...

06. SAIN ET ÉCOLOGIQUE

Reconnu pour ses propriétés naturelles et 100 % recyclable, l'aluminium est un matériau sain et sûr. Ses qualités répondent précisément aux exigences du développement durable.

PORTE PLEINE OU PORTE VITRÉE?

Si l'esthétique est souvent le premier critère de choix d'une porte d'entrée, vos besoins en lumière ou la nécessité de préserver votre intimité des vis-à-vis sont également à prendre en compte.

LE CHOIX

Porte pleine



Porte avec une surface vitrée intégrée (plus ou moins grande)



Porte entièrement vitrée



IDÉE REÇUE

LES PORTES VITRÉES MOINS SÉCURISÉES QUE LES PORTES PLEINES ?

FAUX ! Chez K•LINE, tous les modèles vitrés de la gamme Lumière sont équipés d'un triple vitrage feuilleté retardateur d'effraction de 58 mm. La résistance à l'effraction est tout aussi efficace.



TÉMOIGNAGE

“Quand j’ai rénové ma maison, j’ai fait le choix d’une porte vitrée.”

Cela m’a permis de faire entrer la lumière naturelle dans l’entrée. Et ça a tout changé. D’une entrée sombre et froide, j’en ai fait un espace lumineux. C’est plus agréable et cela évite d’allumer la lumière en journée.

LA BONNE QUESTION À SE POSER

AI-JE BESOIN DE GAGNER EN LUMIÈRE NATURELLE ?

Votre porte d’entrée donne sur une pièce sombre ou un couloir ? Votre entrée est exposée au sud et vous souhaitez profiter de l’ensoleillement ? Une porte vitrée ou semi-vitrée vous permettra de bénéficier de plus de lumière naturelle et de transformer un lieu sombre et sans caractère en un véritable espace de vie. Et pas d’inquiétude pour votre intimité : nos portes d’entrée vitrées sont équipées de vitrages décoratifs qui laissent passer la lumière sans rien dévoiler de votre intérieur, de jour comme de nuit.

ASTUCE

COMBINER PORTE PLEINE ET LUMIÈRE ?

C’EST POSSIBLE.

Vous avez besoin de lumière mais vous préférez le design d’une porte pleine ?

Si la configuration de votre entrée le permet, il vous suffit d’associer une partie vitrée (ouvrant tiercé ou fixe) à votre porte.



Porte pleine
+ un ouvrant tiercé



Porte pleine
+ un ouvrant tiercé et un fixe



AFFLEURANT OU À RECOUVREMENT: QUEL DESIGN EXTÉRIEUR?

Avec les portes d'entrée K•LINE, vous avez le choix entre trois technologies d'ouvrants monoblocs, trois niveaux de performance et deux finitions extérieures pour sublimer votre entrée !

AFFLEURANT

Cette nouvelle conception d'ouvrant monobloc coplanaire permet à l'ouvrant de la porte d'être parfaitement aligné avec le dormant côté extérieur pour un design d'une grande pureté.

L'ouvrant de 85 mm d'épaisseur lui confère une performance thermique améliorée, jusqu'à 25 % pour les modèles pleins (Ud jusqu'à 0,66 W/m².K), tout en renforçant la solidité et la résistance de la porte.

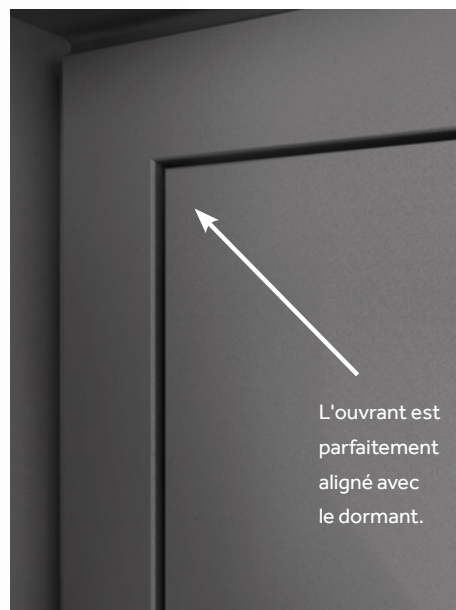

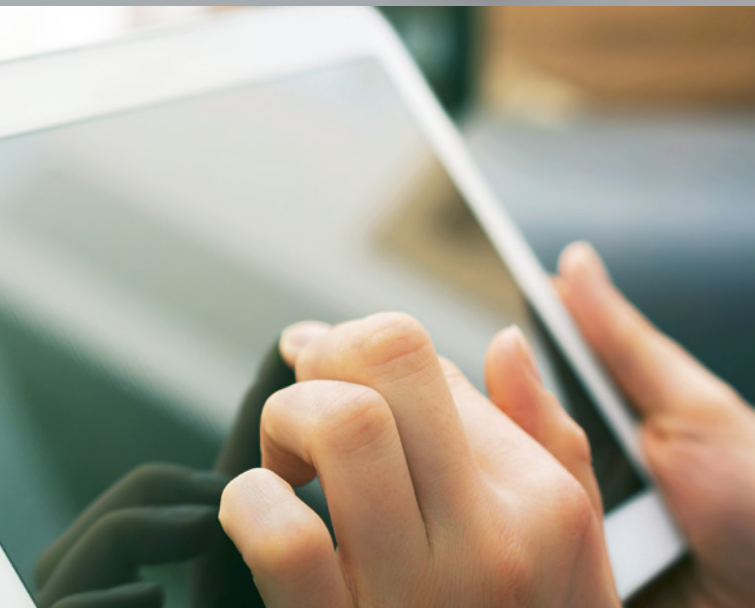

TÉMOIGNAGE

“J’aime le design épuré.”

Chez moi, je suis plutôt minimaliste dans le mobilier. J’ai donc été séduit par cette porte d’entrée au design épuré. Et j’ai même poussé le détail jusqu’à choisir une poignée intégrée pour que rien ne dépasse !

À RECOUVREMENT

De conception plus classique, cet ouvrant monobloc offre une richesse de styles et de décors, du plus contemporain au plus traditionnel.

Les ouvrants de 70 ou 72 mm d’épaisseur affichent une excellente isolation thermique (Ud jusqu’à 0,79 W/m².K) et répondent à un niveau d’isolation acoustique élevé (jusqu’à 33 dB) pour vous assurer une tranquillité optimale.

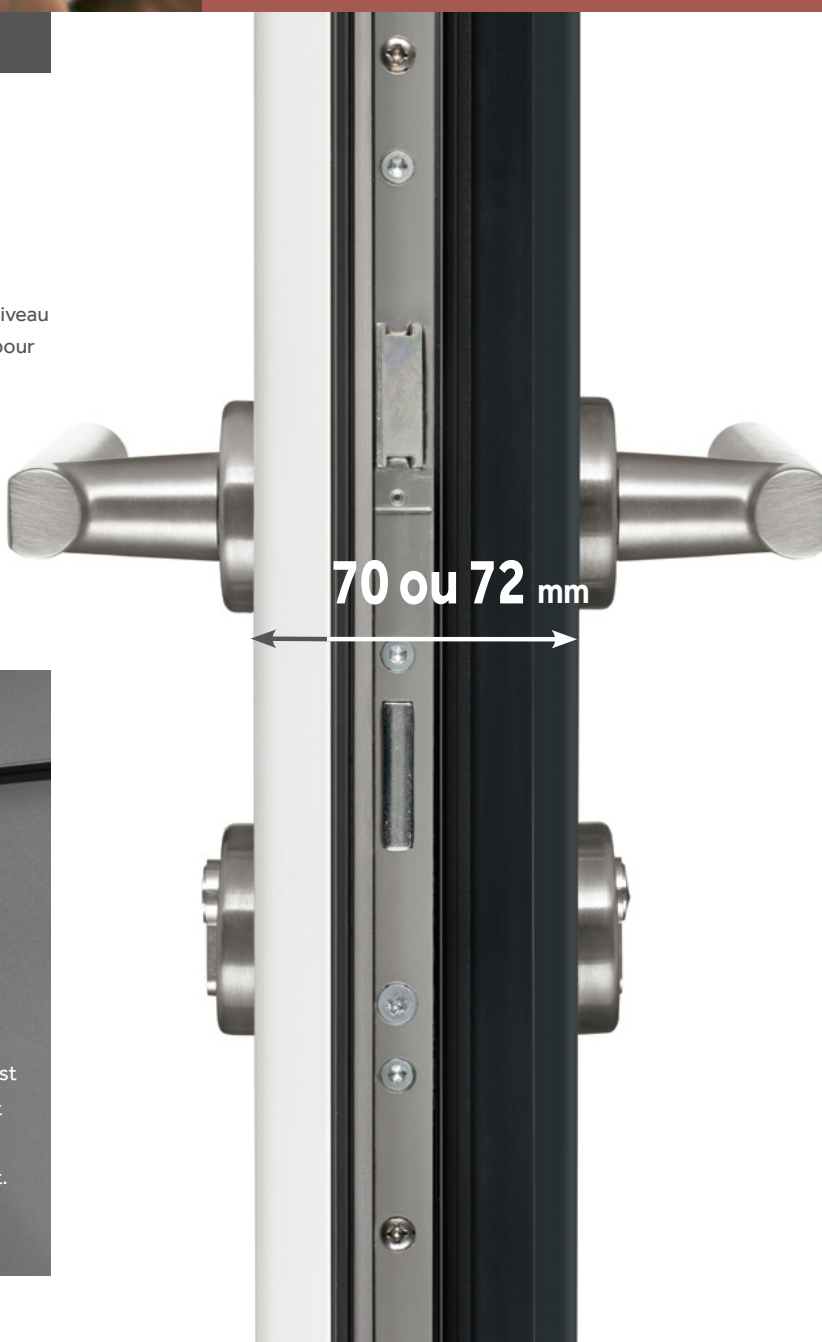

POIGNÉE OU BARRE DE TIRAGE ?

Détail de style majeur, le choix du système d'ouverture et de fermeture de votre porte d'entrée a un impact direct sur vos habitudes quotidiennes. Votre décision doit aussi dépendre de votre environnement et de votre mode de vie.



LE CHOIX

DES SOLUTIONS DE FERMETURE ET VERROUILLAGE ADAPTÉES À TOUS VOS BESOINS

POIGNÉE EXTÉRIEURE



POUR LES POIGNÉES EXTÉRIEURES, 2 POSSIBILITÉS :

- **La serrure à relevage :** il convient de relever la poignée pour enclencher 4 points de fermeture.
- **La serrure automatique :** 4 points de fermeture (dont 2 crochets) s'enclenchent automatiquement dès que la porte est claquée.

BARRE DE TIRAGE



POUR LES BARRES DE TIRAGE :

- **La serrure automatique manœuvre à clé :** 4 points de fermeture (dont 2 crochets) s'enclenchent automatiquement dès que la porte est claquée. L'ouverture depuis l'extérieur se fait uniquement avec la clé (pas de poignée extérieure).
- **La Porte à Ouverture à Distance (POD) :** avec l'option POD vous pouvez ouvrir votre porte d'entrée à distance avec votre smartphone (POD disponible uniquement avec une barre de tirage ou une poignée intégrée).

ASTUCE

COMBINER LE DESIGN DE LA BARRE DE TIRAGE ET L'OUVERTURE SANS CLÉ ?

C'EST POSSIBLE.

La **gâche débrayable** vous permet d'ouvrir la porte de l'extérieur juste en la poussant. Pas besoin de la clé pour l'ouvrir ; une simple pression suffit ! Vous pouvez désactiver à tout moment cette fonction et revenir à une ouverture standard avec la clé.

Quelle que soit la serrure choisie, un tour de clé est nécessaire pour le verrouillage complet du 5^e point.



TÉMOIGNAGE

“J’habite en ville, dans un quartier plutôt moderne.”

J’ai choisi une porte avec une barre de tirage pour le design mais aussi pour la sécurité du verrouillage avec claquage. En plus, j’ai pu y associer un système d’ouverture à distance (POD) avec mon smartphone. Je peux ouvrir la porte aux enfants après l’école, plus besoin de leur donner des clés ! Et je suis rassuré de savoir quand ils rentrent.

LA BONNE QUESTION À SE POSER

OÙ SE SITUE MA PORTE D’ENTRÉE ?

MA PORTE DONNE SUR UNE RUE.

Privilégiez une barre de tirage.

Il suffit de tirer la porte derrière vous en entrant ou en sortant pour qu’elle soit fermée.

Mais n’oubliez pas vos clés pour rentrer !



MA PORTE DONNE SUR UN ESPACE PRIVATIF (JARDIN, COUR, ALLÉE).

Pour faciliter les allées et venues, par exemple le week-end, préférez une solution avec une poignée extérieure et une poignée intérieure. Vous n’avez ainsi pas besoin d’avoir vos clés en permanence !



QUEL DESIGN CHOISIR POUR MA POIGNÉE ?

Parce que la qualité d'une porte d'entrée doit se ressentir dès sa prise en main, le design de sa poignée est donc un élément essentiel. À la fois pratique et esthétique, les poignées K•LINE sont des modèles exclusifs dessinés sur mesure pour apporter un caractère unique et la touche finale à votre porte !

UN LARGE CHOIX DE STYLES ET DE FINITIONS

K•LINE propose une collection riche de plus d'une quinzaine de modèles de poignées, chacun décliné en diverses finitions et couleurs. Que vous préfériez le laiton brossé, le noir mat, ou encore l'inox, chaque poignée se distingue par son style unique pour répondre à vos envies. Vous pouvez également personnaliser votre poignée avec des inserts en matériaux texturés, comme des effets bois (chêne clair, chêne grisé) ou laqué noir, pour un rendu encore plus élégant.



Poignée **BS4**



Poignée **BS8**



PILÉA - Finition chêne clair



UN DESIGN QUI S'ADAPTE À CHAQUE ENVIRONNEMENT

Inspirées des dernières tendances en design, décoration et architecture, les poignées K•LINE se déclinent en plusieurs styles (néo-rétro, traditionnel...) pour s'intégrer harmonieusement à tout type de projet. Par exemple, le laiton, prisé en rénovation, s'associe idéalement aux modèles classiques, tandis que le noir mat ou le laiton brossé s'adaptent parfaitement aux architectures plus contemporaines. Pour K•LINE, la poignée n'est pas simplement un détail fonctionnel, mais une partie intégrante de l'esthétique de votre porte.



Poignée BS11



Poignée BS6

ASTUCE

TROUVEZ LA BONNE POIGNÉE GRÂCE AU CONFIGURATEUR K•LINE

Outil gratuit et simple d'utilisation, le configurateur K•LINE vous aide à trouver la poignée idéale pour mettre en valeur votre porte. Que vous soyez en quête de tradition ou de modernité, quelques clics suffisent pour créer et personnaliser votre porte d'entrée avec cet accessoire indispensable. Vous pouvez explorer la richesse et l'originalité des poignées K•LINE, comparer les différentes configurations et les visualiser directement sur votre porte afin d'être sûr de faire le bon choix !

Ma.config
K•LINE



CRÉEZ
VOTRE PORTE
SUR MESURE

DES CRÉATIONS EXCLUSIVES SIGNÉES K•LINE

K•LINE bénéficie d'un service de design intégré qui a dessiné plusieurs modèles exclusifs, comme les poignées BK7 et BK8. Avec leurs lignes épurées et géométriques assumées, ces poignées de portes d'entrée réinterprètent l'esthétique des gammes de fenêtres, coulissants et portes de K•LINE, garantissant ainsi une harmonie esthétique dans toute la maison.

DURABILITÉ ET ERGONOMIE AU CŒUR DE LA CONCEPTION

K•LINE attache une grande importance à l'expérience utilisateur. Des prototypages en 3D et des tests rigoureux assurent l'ergonomie et la durabilité de chaque poignée face aux éléments naturels (pluie, sel marin, sable...). Chaque modèle est ainsi pensé et conçu pour offrir une prise en main confortable, grâce à des formes ergonomiques et des matériaux particulièrement résistants aux rayures et à l'usure, tels que l'inox satiné.

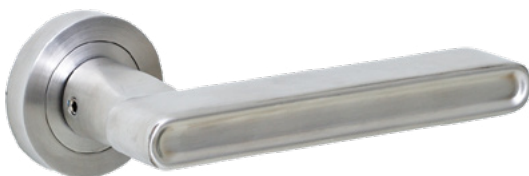

Poignée **BK4**



Poignée **BK7**



Poignée **BS7**



Poignée **BK8**



Poignée **BS5**



BC1 - Effet chêne grisé

PERSONNALISATION TOTALE POUR UN DESIGN UNIQUE

Chaque modèle de poignée peut être adapté à toutes les configurations de portes K•LINE, que ce soit en double ou simple béquille. Les barres de tirage, elles, peuvent au choix s'intégrer complètement au design de la porte lorsqu'elles sont, par exemple, laquées dans la couleur du modèle, ou alors jouer la carte du contraste avec une pose en diagonale. Certains modèles peuvent aussi s'enrichir d'inserts décoratifs (comme la BC1) ou d'un jonc en partie centrale pour un effet structuré.



Poignée **BC1** effet chêne grisé



Poignée **BC1** noir



Poignée **BC1** effet chêne clair

COMMENT MIEUX SÉCURISER MA MAISON?

Que ce soit en centre-ville ou en pleine campagne, personne n'est à l'abri d'une intrusion. Avec K•LINE, votre porte n'est plus un point faible mais le premier rempart de votre domicile et l'assurance d'une vraie tranquillité d'esprit.

LA SÉCURITÉ DE SÉRIE

Soyez rassuré !

Quel que soit le modèle, plein ou vitré, les portes d'entrée K•LINE sont conçues pour vous apporter un très haut niveau de sécurité.

Triple vitrage feuilleté retardateur d'effraction (47, 58, 61 ou 75 mm d'épaisseur selon les gammes) pour les modèles vitrés.

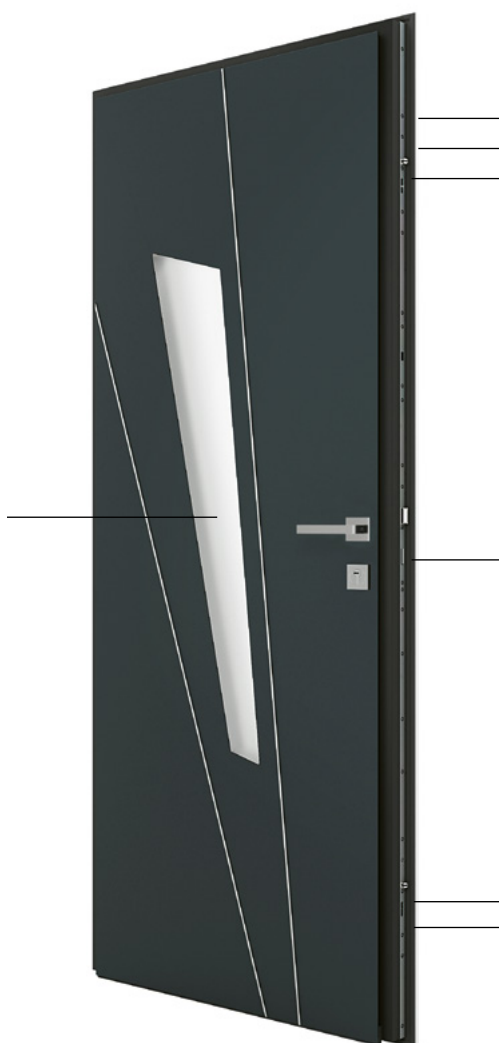

Panneau monobloc de 70, 72 ou 85 mm d'épaisseur selon les gammes et types de modèles (pleins ou semi-vitrés).

Serrure avec 5 points de fermeture, dont 2 crochets pour les gammes Surface et Caractère. Serrure à relevage à rouleaux pour la gamme Émotion.



TÉMOIGNAGE

“J’habite à la campagne.”

Les voisins les plus proches sont à 1 kilomètre. Un bonheur de tranquillité... y compris pour des cambrioleurs qui voudraient s’introduire chez moi à l’abri des regards. J’ai opté pour l’option Détecteur de Verrouillage Intégré que j’ai couplé à mon système d’alarme. Au moindre problème, je suis prévenu immédiatement. C’est également très pratique pour m’assurer que j’ai bien verrouillé ma porte, même quand je suis à 2 heures de route.

LA BONNE QUESTION À SE POSER

COMMENT RENFORCER LA SÉCURITÉ DE MA PORTE ?

En fonction de votre lieu d’habitation, vous ou votre assurance pouvez exiger d’aller plus loin dans la protection de votre domicile.

Voici 2 options pour bénéficier d’une sécurité optimale :

UN CYLINDRE DE HAUTE SÉCURITÉ AVEC CARTE DE PROPRIÉTÉ

Ce cylindre haute sécurité est équipé d’un dispositif anti-perçage (7 goupilles en inox) et d’une barre anti-casse. Pratique, il dispose également d’une fonction débrayable. Ce cylindre est fourni avec 5 clés plates interdites à la reproduction à vie, protégées par Copyright et carte de propriété.



UN CACHE CYLINDRE RENFORCÉ

Le système de rosace extérieure renforcée, fixé de part et d’autre de la porte, protège le cylindre extérieur contre le percement et l’arrachage. Il est fortement conseillé dans les zones sensibles.



ASTUCE

COMBINER SÉRÉNITÉ ET SÉCURITÉ POUR 20 €* DE PLUS ?

C’EST POSSIBLE.

Grâce à l’application gratuite K•LINE Smart Home et son **Détecteur de Verrouillage Intégré (DVI)**, vous pouvez vérifier à tout moment, et à distance, si votre porte d’entrée, mais aussi vos fenêtres et baies coulissantes, sont ouvertes ou verrouillées.

Une véritable tranquillité d’esprit ! Totalement invisible, le DVI détecte le mouvement de verrouillage. Vous pouvez également le connecter à votre alarme K•LINE Smart Home et disposer ainsi d’une alarme périmétrique efficace même quand vous êtes chez vous.



* Prix public unitaire conseillé : 20 € TTC.

COMMENT GAGNER EN CONFORT AU QUOTIDIEN?

Étourdis, actifs, toujours pressés, sportifs...

entrez et sortez comme vous êtes ! Les portes d'entrée K•LINE font tout pour vous simplifier la vie.

LES BONNES QUESTIONS À SE POSER

COMMENT FAIRE SI J'ÉGARE RÉGULIÈREMENT MES CLÉS À LA MAISON ?

Pratique, le **cyindre avec bouton intérieur** vous permet d'ouvrir et de verrouiller votre serrure de l'intérieur, sans avoir la clé. Bouton papillon (cyindre de sécurité) ou bouton rond (cyindre haute sécurité).



QUELLE SOLUTION SI LES ENFANTS OUBLIENT LES CLÉS À L'INTÉRIEUR DE LA SERRURE ?

Avec le **cyindre débrayable** vous pouvez toujours ouvrir votre porte de l'extérieur, même si une clé est déjà insérée côté intérieur.



COMMENT ÉVITER LES TROUSSEUX DE CLÉS QUI DÉCHIRENT LES POCHE ?

Porte d'entrée, porte de service, portes fenêtres et même baies coulissantes... demandez la **clé unique** pour ouvrir et fermer tous les accès à votre maison.



ASTUCE

LES ENFANTS ONT-ILS BIEN VERROUILLÉ LA PORTE EN PARTANT À L'ÉCOLE ?

Avec le **Détecteur de Verrouillage Intégré (Prix public unitaire conseillé : 20€ TTC pour une porte)**, un simple coup d'œil sur votre smartphone permet de vous rassurer. Vous savez immédiatement si votre porte est bien fermée à clé !

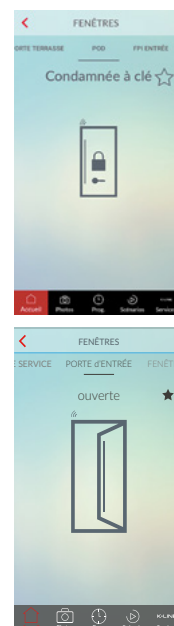



TÉMOIGNAGE

“C’est grâce à ma porte à ouverture à distance, que j’ai de l’eau chaude.”

Ma chaudière est tombée en panne en pleine semaine et je ne pouvais pas quitter mon travail pour accueillir le chauffagiste. Il m’a appelé quand il est arrivé... et je lui ai ouvert à distance !

ET POURQUOI PAS UNE PORTE À OUVERTURE À DISTANCE (POD) ?



Pratique

Fini le trousseau de clés perdu ou oublié par les enfants !
Le smartphone permet de leur ouvrir la porte à distance.

Les bras chargés de courses en rentrant à la maison ?
Ouvrez la porte à l’avance depuis la voiture.

Fini les doubles de clés de la maison familiale à gérer !
Chaque membre de la famille peut ouvrir la porte via l’appli K-LINE Smart Home sur son smartphone.



Pour plus d’informations, consultez la brochure spécifique K-LINE Smart Home.

ASTUCE

DIGICODE® :
CONTRÔLEZ LES
ACCÈS SANS CLÉ,
NI SMARTPHONE.

Vous souhaitez faire votre jogging sans clé ni téléphone ?
Vos enfants sont trop jeunes pour avoir un smartphone ?
Vous voulez qu’un ami ou un artisan puisse entrer en votre absence ? Avec l’option Digicode®, ouvrez votre porte avec un code (adapté sur une POD).
Et pour votre sécurité, vous pouvez changer le code à volonté !



COMMENT TROUVER MON STYLE?

En rupture ou en continuité avec l'architecture de votre maison ? Sobre ou original ? Actuel ou plus traditionnel ? Le style de votre porte d'entrée doit refléter vos envies et votre personnalité. Avec 4 gammes et 111 modèles personnalisables, impossible de ne pas trouver LA signature design de votre maison !

LE CHOIX



GAMME SURFACE

Le design et l'élégance à l'état pur

Rien ne vient perturber la délicatesse des lignes de cette gamme qui se distingue par son **esthétique minimaliste**, sublimée par l'aluminium en extérieur comme en intérieur. D'une épaisseur de 85 mm, ces portes peuvent accueillir des **motifs décoratifs affleurants, des moulures soignées et des vitrages de grandes dimensions**. Personnalisable grâce à une large palette de finitions, la gamme Surface se distingue également par son nouvel usinage premium en V, et de nouvelles poignées et barres de tirage, encastrées pour certaines.

Voir l'ensemble de la gamme p. 14



GAMME CARACTÈRE

La porte nouvelle génération

La gamme Caractère concentre le meilleur des matériaux et du savoir-faire des portes K•LINE. Avec son ouvrant coplanaire de 85 mm d'épaisseur, la gamme marie l'élégance de l'**aluminium en extérieur**, à la **résistance de l'acier en intérieur**. Les motifs décoratifs affleurants, poignées intégrées, grands vitrages et usinages en V mêlent style et innovation technologique. **Design, prix attractif, empreinte carbone réduite et personnalisation** incarnent cette nouvelle génération de portes d'entrée.

Voir l'ensemble de la gamme p. 38



GAMME ÉMOTION

Le design accessible à tous

Fruit d'une conception unique combinant **aluminium à l'extérieur et acier à l'intérieur**, les portes de la gamme Émotion privilégient le mariage harmonieux des matières. **Éco-conçues et recyclables**, elles possèdent un ouvrant de 70 mm d'épaisseur qui assure robustesse et durabilité. Déclinée avec deux types d'usinages au choix, droits ou en V, la gamme Émotion garantit une très **haute isolation thermique**, tout en bénéficiant d'une **empreinte carbone réduite** de 35 à 50% par rapport à une porte standard.

Voir l'ensemble de la gamme p. 66



GAMME LUMIÈRE

L'élégance incomparable de la porte Lumière

La gamme Lumière apporte clarté et esthétique pour transformer chaque entrée en un espace lumineux, accueillant et élégant. Ses vitrages jouent avec les environnements intérieurs et extérieurs, multiplient les reflets et les jeux d'ombre et de lumière. Vous profitez ainsi d'un maximum de lumière naturelle grâce à un **cadre aluminium très fin** qui s'efface côté extérieur pour laisser place au vitrage et à ses motifs, tout en vous protégeant des regards indiscrets.

Voir l'ensemble de la gamme p. 90



UN PEU D'INSPIRATION !

Chaque porte K•LINE est une déclaration de style et de précision ! Découvrez un univers où les lignes épurées, les matériaux nobles et les finitions soignées s'allient pour créer des menuiseries à la fois élégantes, modernes et fonctionnelles. Qu'il s'agisse de jeux de lumière, d'effets de matières ou de la précision des finitions, chaque élément de nos portes d'entrée est ainsi pensé avec un soin tout particulier pour sublimer l'architecture de votre maison. Une attention portée au moindre détail qui célèbre l'alliance réussie entre créativité et précision technique.



Quand chaque détail vient sublimer l'esthétique

- Les points forts de notre offre 162
- Les témoignages de nos clients 178

LE SOIN DES DÉTAILS

Les portes d'entrée de la gamme Surface sont l'alliance parfaite entre design épuré et performance technique. Une esthétique minimaliste qui met en valeur le soin des détails : diversité des finitions, large choix de poignées et de barres de tirage, jeu de textures... Des compositions harmonieuses où chaque élément trouve sa place avec justesse.

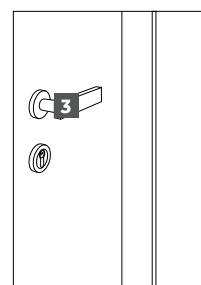
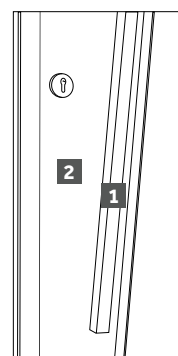

- 1** - Barre de tirage de la couleur de la porte pour une élégance remarquable.
- 2** - Motif décoratif finition chêne clair.
- 3** - Poignée en inox satiné avec motif décoratif finition chêne grisé.





LA PURETÉ DES LIGNES

Jonc métallique délicatement poli, motif décoratif usiné ou surfaces lisses créent des compositions graphiques équilibrées. L'alignement précis des plans, la finesse des motifs et l'intégration discrète des accessoires traduisent une quête de simplicité sophistiquée. Ces lignes pures soulignent la modernité et offrent une signature design intemporelle, où chaque détail exprime une élégance maîtrisée.

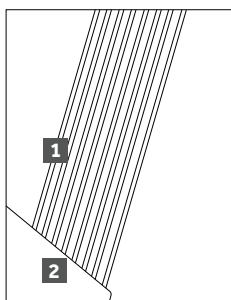

1 - Usinage où l'on creuse une rainure en forme de V sur la tôle qui crée ainsi des jeux de lumière et de profondeur. **2** - Vitrage feuilleté dépoli. **3** - Barre de tirage en inox brossé. **4** - Cache-cylindre affleurant pour une plus grande discrétion.





L'ÉLÉGANCE DES MATIÈRES

L'alliance subtile des matériaux signe des modèles au caractère affirmé. Le mariage de l'aluminium avec des inserts bois crée ainsi des contrastes élégants, mêlant chaleur naturelle et modernité. Chaque détail, du cache-cylindre à la barre de tirage, est pensé pour sublimer une menuiserie au style intemporel et donner toute sa personnalité à votre habitat.

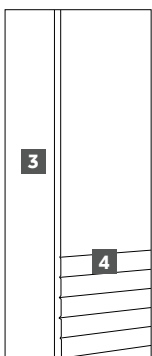
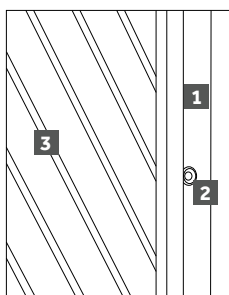

1 - Barre de tirage laquée de la couleur de la menuiserie pour une élégance sans pareil. **2** - Cache-cylindre affleurant au design épuré, pour une sécurité maximale. **3** - Inserts décoratifs finition chêne clair. **4** - Usinages en forme de V.

LA PRÉCISION DES FINITIONS

Chaque ligne révèle l'exigence d'un design maîtrisé.

Les joncs en aluminium soulignent avec finesse les contours, tandis que l'alignement parfait des surfaces et des matériaux crée une esthétique épurée.

Du choix des textures au jeu des contrastes, chaque finition témoigne d'un savoir-faire qui allie précision technique et élégance contemporaine.

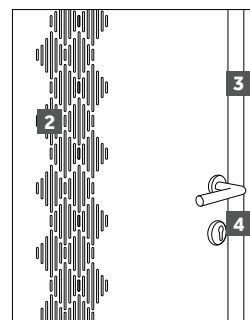
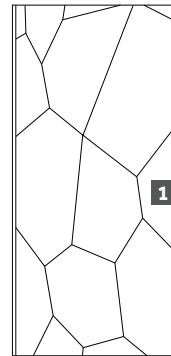

1 - Usinages décoratifs en forme de V. **2** - Usinages décoratifs droits. **3** - Parfait alignement entre l'ouvrant de la porte d'entrée et son cadre fixe pour un design élégant et épuré. **4** - Cache-cylindre, poignée et rosace noirs pour une harmonie parfaite de couleurs.





LES CONTRASTES RAFFINÉS

Le design épuré prend toute sa dimension à travers un subtil jeu de matières. Effet brossé ou usinage décoratif : chaque porte se distingue par des contrastes raffinés qui captent la lumière et subliment les détails. Poignées en finition coordonnée, assemblages précis et cache-cylindres assortis viennent parfaire une esthétique contemporaine où chaque élément trouve sa place avec harmonie.

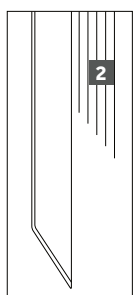
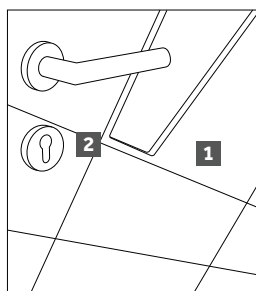

1 - Une perception de qualité unique grâce à un assemblage de haute précision de la porte, des usinages et du vitrage. **2** - Jeux de lignes et de perspectives grâce à la finesse et à la précision des usinages.

LES EFFETS DE STYLE

Moderne ou plus classique, l'aluminium permet tous les styles ! Nos portes d'entrée marient la précision des textures et des formes pour affirmer leur personnalité... et la vôtre ! Inspirée des motifs d'écailles et de l'architecture orientale revisitée, une grille en métal ajouré apporte ainsi du caractère et une touche contemporaine à votre façade, tout en préservant la luminosité naturelle à l'intérieur.

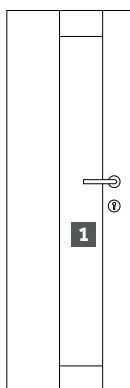

- 1** - Miroir décoratif d'1,80 m de haut avec 2 joncs verticaux en alu brossé. **2** - Grille décorative en fonte d'aluminium intégrée au vitrage. **3** - Moulures rapportées.



L'ACCORD SUBTIL ENTRE LUMIÈRE ET DESIGN

Les portes d'entrée de la gamme Lumière deviennent de véritables œuvres lumineuses, jouant avec les reflets et les transparences pour sublimer votre intérieur. L'association du verre ajouré et des motifs géométriques crée un jeu d'ombres fascinant, transformant chaque rayon de lumière en un élément de décoration. Ces designs subtils et épurés apportent une touche contemporaine et élégante, où la lumière devient une matière à part entière.

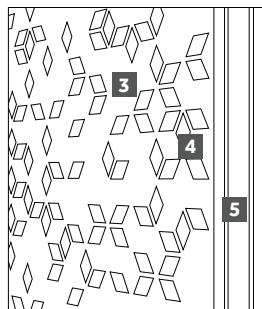
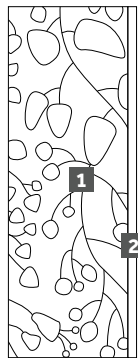

1 - Finition florale. **2** - Filets effet miroir extérieur. **3** - Vitrage feuilleté aspect sablage. **4** - Motif effet miroir (côtés intérieur et extérieur). **5** - 2 joncs en aluminium poli brillant sur le montant.





LES JEUX DE REFLETS

Des lignes épurées aux motifs subtils, chaque détail est pensé pour créer une harmonie visuelle unique. Les jeux de reflets et de transparence, obtenus grâce à des inserts en verre savamment intégrés, subliment la lumière naturelle et confèrent à l'entrée une élégance sophistiquée. Entre textures raffinées, reliefs géométriques et finitions métalliques, ces modèles transforment la porte en un large territoire d'expression sur mesure.

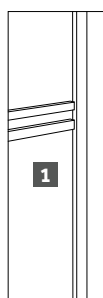
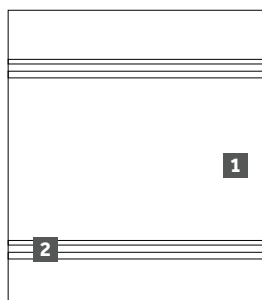

1 - Vitrage dépoli.

2 - Motif effet miroir.



LES TÉMOIGNAGES DE NOS CLIENTS

Chaque porte est bien plus qu'une simple entrée : elle est une invitation, un lien entre le dedans et le dehors, un passage entre l'intime et le monde. Derrière elle, l'inspiration naît, les voyages s'achèvent et recommencent, les rires d'enfants résonnent, des morceaux de vie se tissent et se partagent. Élégantes, sécurisantes et lumineuses, nos portes d'entrée accompagnent chaque moment de votre vie. Laissez-vous inspirer par ces histoires qui donnent à une maison toute son âme et son caractère.

Histoires de vies, portes d'émotion.

— Aux portes de l'inspiration.....	180
— Porte ouverte sur la convivialité.....	182
— Une porte entre deux mondes.....	184
— Le gardien de la porte.....	186
— Une porte sur un monde d'aventures.....	188

INSPIRATIONS

AUX PORTES DE L'INSPIRATION

SILOHÉ - Finition chêne clair



Chaque jour, Charlène laisse derrière elle l'agitation du monde extérieur pour plonger dans son univers créatif. Situé dans le prolongement de l'entrée de sa maison, son atelier profite des rayons du soleil filtrés par sa porte d'entrée. À travers les larges vitrages latéraux, la lumière naturelle inonde ce cocon de créativité, révélant chaque nuance et chaque détail des œuvres. Ici, les pinceaux dansent, les couleurs s'étalent, les émotions prennent forme sur la toile. Élégante et contemporaine, Charlène a imaginé sa porte d'entrée pour qu'elle s'intègre parfaitement à son univers : finitions, couleur, vitrages... chaque détail a été pensé pour refléter son style, sa personnalité et son art. Une porte unique, conçue comme une pièce design à part entière, qui allie chaleur et modernité. Elle se referme sur la concentration nécessaire à la création et s'ouvre sur de nouvelles perspectives.



INSPIRATIONS

PORTE OUVERTE SUR LA CONVIVIALITÉ





La soirée s'annonce parfaite, l'intérieur est baigné d'une lumière douce et tamisée, une table dressée attend les rires et les conversations animées. Bientôt, la sonnette retentit. En ouvrant la porte, Amandine découvre les sourires de ses amis, les bras chargés de bonnes bouteilles et de plats faits maison. Une étreinte, un éclat de rire, et déjà l'air se remplit des saveurs et des histoires partagées. Sa porte d'entrée, choisie avec soin, s'accorde parfaitement à l'ambiance qu'elle aime créer : chaleureuse et accueillante. Elle n'est pas seulement une entrée, elle est le symbole du lien, du partage, d'un moment suspendu où l'extérieur s'efface pour laisser place à la chaleur de l'instant. À la fin de la soirée, alors que la maison résonne encore des souvenirs de la fête, la porte se referme doucement, gardienne des émotions de la nuit. Jusqu'à la prochaine rencontre...



SAORI - Finition miroir

INSPIRATIONS

UNE PORTE ENTRE DEUX MONDES



HIPPARCOS - Finition laqué noir



Après des jours d'aventure, de découvertes et de paysages lointains, Mathilde pose enfin ses valises sur le pas de sa porte. Derrière elle, les souvenirs du voyage ; devant, la chaleur réconfortante de son foyer et des sourires. La lumière douce filtre à travers les inserts vitrés, projetant des reflets graphiques sur le sol. L'air embaume l'odeur rassurante du bois et du confort retrouvé. Sa porte d'entrée, à la fois moderne et élégante, incarne tout ce qu'elle aime : la simplicité, la lumière, le lien entre l'intérieur et l'extérieur. Bien plus qu'un simple accès à sa maison : elle marque le passage entre l'ailleurs et l'intime, entre l'évasion et l'ancrage. Alors qu'elle referme doucement la porte, elle sait que d'autres voyages l'attendent. Mais pour l'instant, elle savoure ce retour, ce moment où chaque détail de sa maison lui rappelle qu'ici, elle est chez elle.

LE GARDIEN DE LA PORTE



Tel un rituel, le chat s'assoit devant la porte conçue par ses maîtres. Immobile, il observe la lumière danser sur le verre dépoli, devinant derrière lui le bruissement du monde, profitant de la douce chaleur du soleil qui caresse son pelage. Cette porte, dont chaque détail reflète le choix de ses propriétaires, il la connaît mieux que personne : elle est son passage, son poste d'observation privilégié. Lorsqu'elle s'ouvre, elle laisse entrer les parfums du dehors et les visages familiers. Lorsqu'elle se ferme, elle devient un rempart, préservant la douceur d'un foyer où tout est calme et sérénité. Et alors que la nuit tombe, que la lumière s'allume doucement sur le perron, il l'effleure d'un geste délicat de la patte, s'étire et disparaît dans l'ombre... laissant derrière lui une porte unique, élégante et apaisante – comme la signature silencieuse de ceux qui l'ont pensée.



SYMPHONIE

K·LINE

UNE PORTE SUR UN MONDE D'AVENTURES

Du matin au soir, cette porte s'ouvre sur un monde d'aventures. Débordant d'énergie, le petit Enzo bondit dehors, son terrain de jeu préféré. À chaque éclat de rire, la maison respire, vibrant au rythme de l'enfance. Pensée par ses parents pour refléter leur mode de vie, chaque détail de leur porte d'entrée a été imaginé pour créer un modèle qui leur ressemble pleinement. Cette porte, il la traverse sans y penser, tantôt pour filer explorer le jardin, tantôt pour retrouver la chaleur des bras de ses parents. C'est le trait d'union idéal entre l'extérieur à conquérir et le douillet cocon familial, un seuil qui protège sans jamais enfermer.

À la fin de la journée, Enzo rentre, le cœur encore plein d'histoires à raconter. Un dernier regard vers l'horizon... Demain, d'autres jeux l'attendront, toujours guidés par cette porte qui veille, témoin silencieux de son enfance joyeuse.





LES AUTRES PRODUITS K•LINE

ET LA LUMIÈRE PARTAGE SON ÉNERGIE



192
FENÊTRES

194
BAIES COULISSANTES

196
PORTES DE SERVICE

FENÊTRES

LA FENÊTRE LUMIÈRE SIGNÉE K•LINE



SCANNEZ ET ACCÉDEZ
DIRECTEMENT
AU CATALOGUE
FENÊTRES K•LINE



Avec 15 % de surface vitrée en plus qu'une fenêtre à ouvrant apparent, la fenêtre K•LINE est l'une des menuiseries les plus fines et les plus performantes du marché. Grâce à son ouvrant caché, elle s'efface à l'intérieur pour laisser place à la lumière et au panorama extérieur. Côté design, la fenêtre K•LINE contribue à l'harmonie et révèle le caractère de votre habitat avec un large choix de coloris.

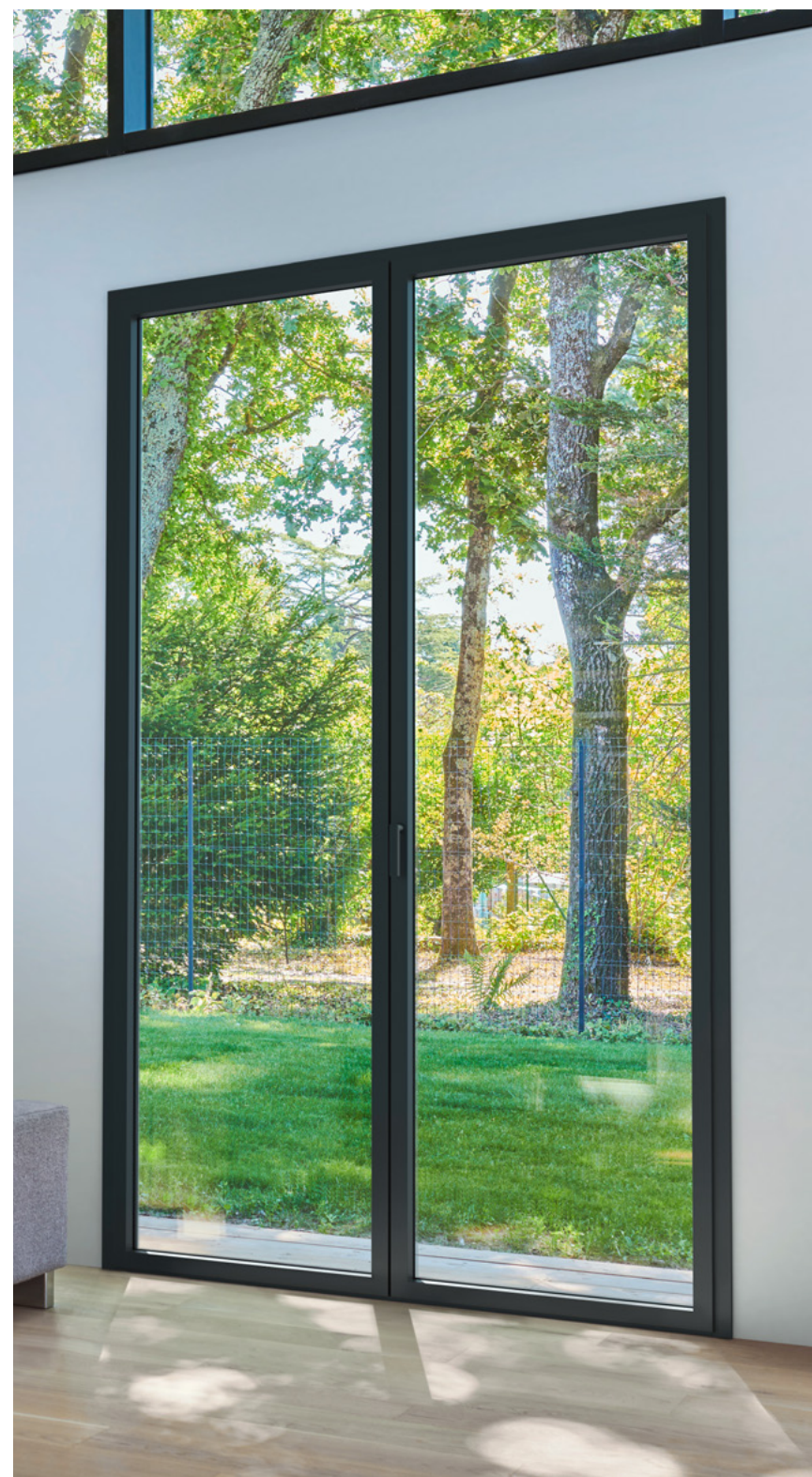

BAIES COULISSANTES

PLACE À LA LUMIÈRE PANORAMIQUE



Avec la baie coulissante aluminium K•LINE, la lumière naturelle inonde l'habitat. Son design contemporain et la finesse de ses lignes sont conçus pour laisser le maximum de place à la surface vitrée tout en garantissant des performances thermiques d'exception. Son ouverture panoramique sur l'extérieur ouvre ainsi de nouvelles perspectives à l'intérieur.



PORTES DE SERVICE

LE DESIGN CÔTÉ JARDIN



Alliant subtilement robustesse de l'acier et design, les portes de service K•LINE affichent des lignes épurées et une haute qualité de finition. Dernière touche de couleur à la maison, elles contribuent à une parfaite harmonie extérieure de votre habitat et lui offrent une signature unique.



KL-PS 11



KL-PS 12



KL-PS 13



KL-PS 14



KL-PS 15

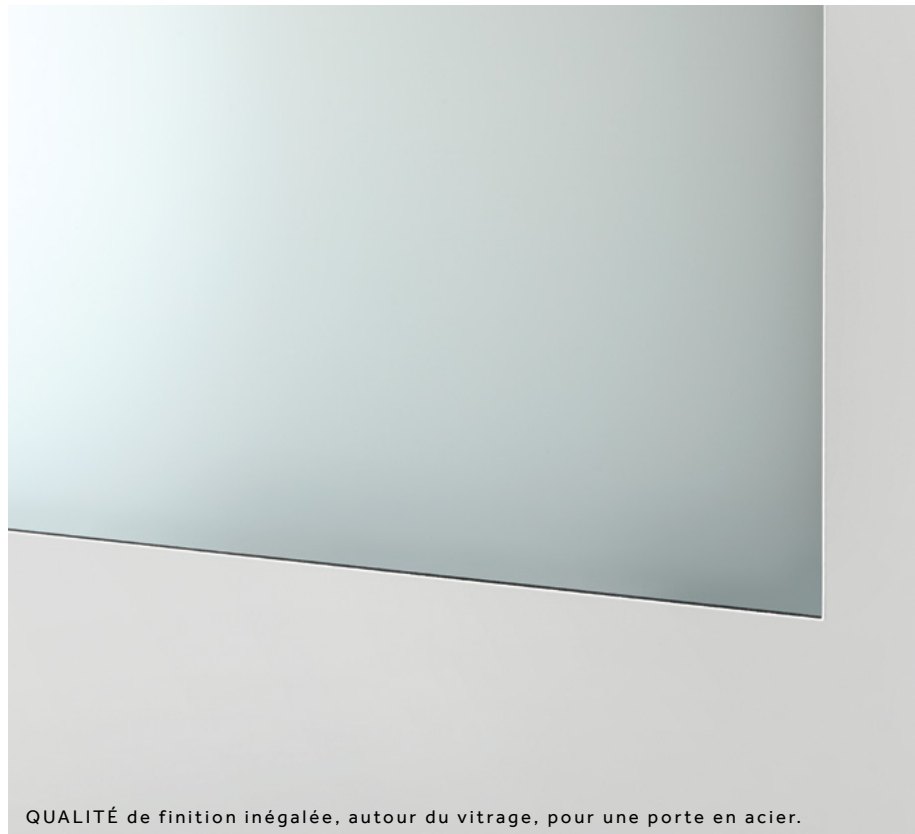

QUALITÉ de finition inégalée, autour du vitrage, pour une porte en acier.



K•LINE, LE N°1 DE LA PORTE D'ENTRÉE ALUMINIUM

UNE PRODUCTION ÉCO-RESPONSABLE ET LOCALE

Nées d'une conception et d'un savoir-faire 100% français, les portes d'entrée K•LINE sont fabriquées dans nos usines situées en Vendée. Depuis 2017, K•LINE poursuit son développement sur le territoire national en s'implantant dans la région lyonnaise. Une expansion territoriale qui dynamise l'emploi local et permet d'améliorer la distribution de ses produits.

LE CHOIX D'UN MATÉRIAU NOBLE ET ÉCOLOGIQUE : L'ALUMINIUM

L'aluminium est naturellement respectueux de l'environnement sur la totalité de son cycle de vie. 100 % recyclable, il ne répond pas seulement aux exigences de pointe de la menuiserie contemporaine : il est un choix d'avenir pour préserver notre planète et ses ressources.

UN HABITAT SAIN DANS UN ENVIRONNEMENT SAIN

Reconnu pour ses propriétés naturelles, l'aluminium est un matériau sain et sûr, qui n'émet ni poussière, ni vapeur, ni particules et ne présente aucune toxicité au contact. Ses qualités sont nombreuses et répondent précisément aux exigences du développement durable. Les portes d'entrée aluminium K•LINE sont ainsi parfaitement conformes aux exigences énergétiques de la réglementation en cours.



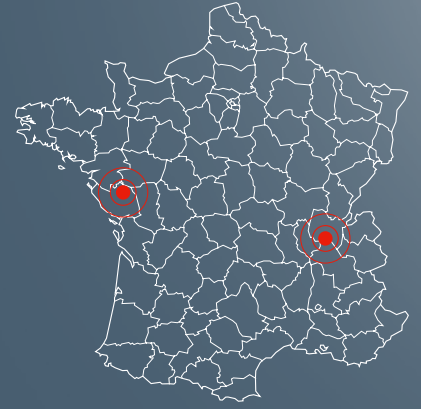

CA 2024

440 M €

EFFECTIF 2024

1 860 personnes

SITES DE PRODUCTION

6 usines
156 000 m²
de surface couverte
Production française

APPARTENANCE

au Groupe LIEBOT
1^{er} groupe français
de fenêtres et façades



Ma config
K·LINE



K·LINE
LA FENÊTRE LUMIÈRE

24 avenue des Sables – CS 40129
85501 Les Herbiers cedex
02 51 66 70 00

